

playmobil®

5536
9853

Wichtige Unterlagen, bitte sorgfältig aufbewahren!
Important: Please keep these instructions for future reference!
Documents importants, à conserver soigneusement!
Belangrijke documenten, bewaar deze zorgvuldig!



WARNING: CHOKING HAZARD

Small parts. Not for children under 3 years.

“Ne concerne que les USA“



1



2

- 1x 9V
6F22 /
+ 6LR61

oder
or
ou

- 1x 9V Akku
HR6F22
+ 6LR61

3

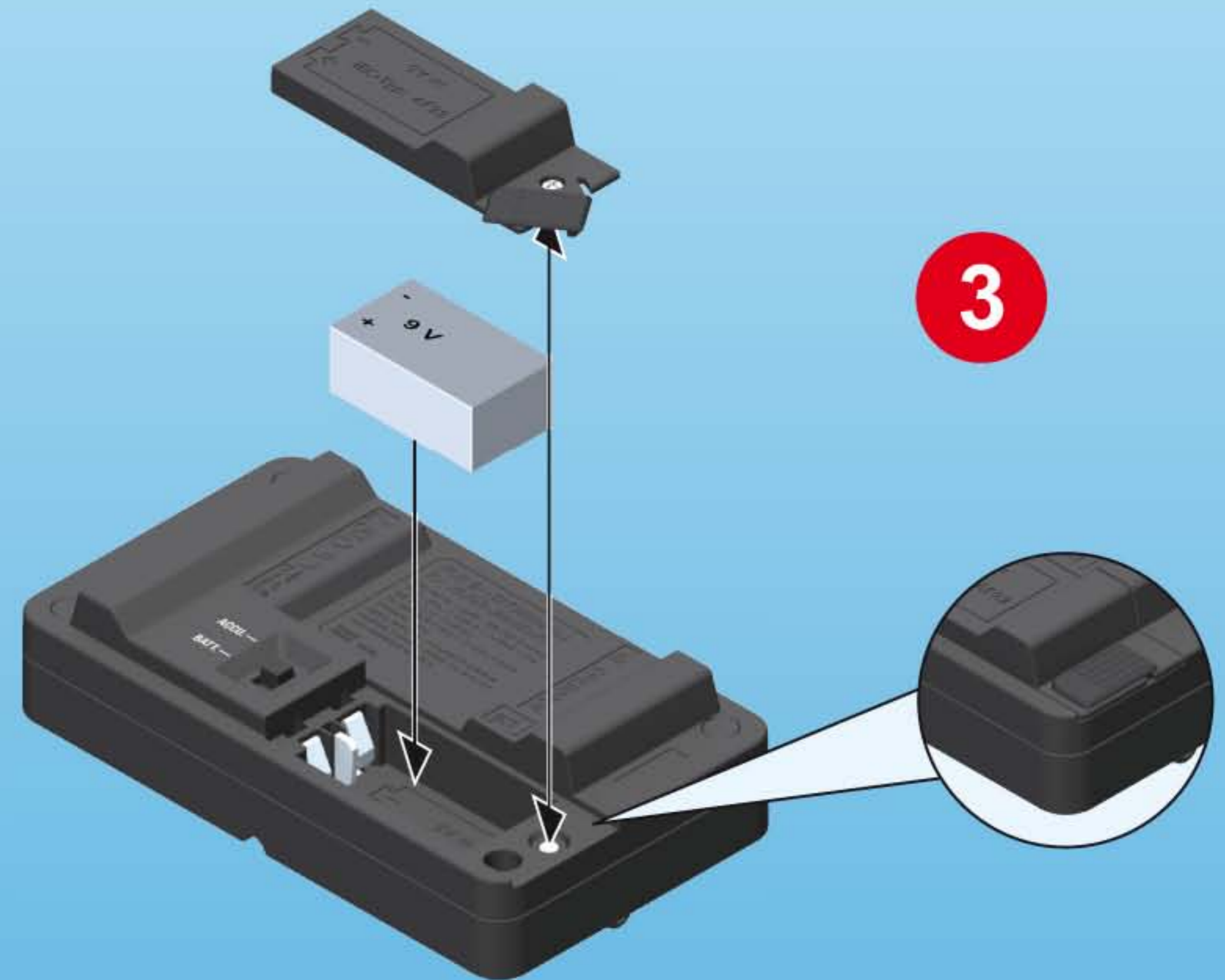

1

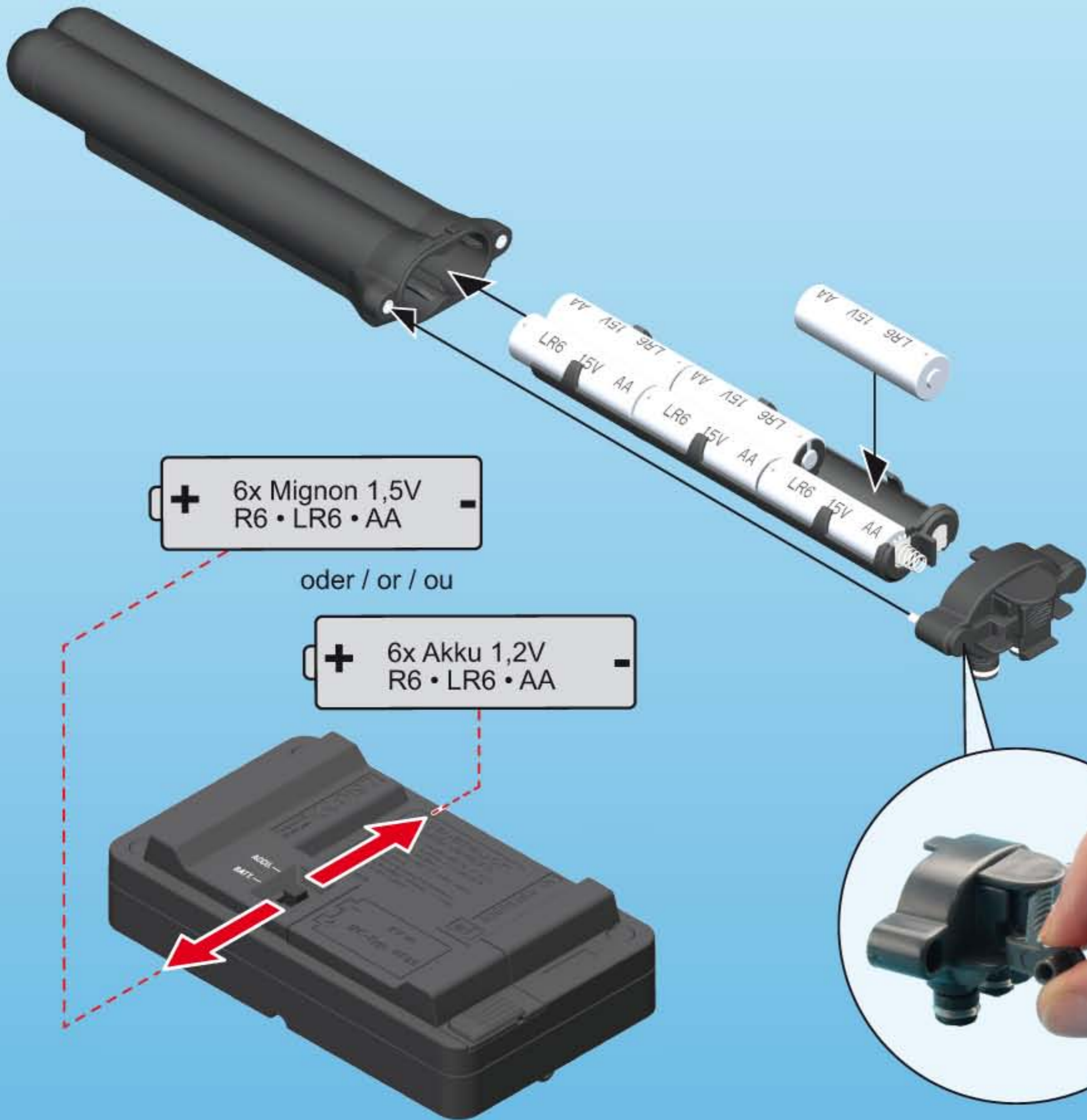

2

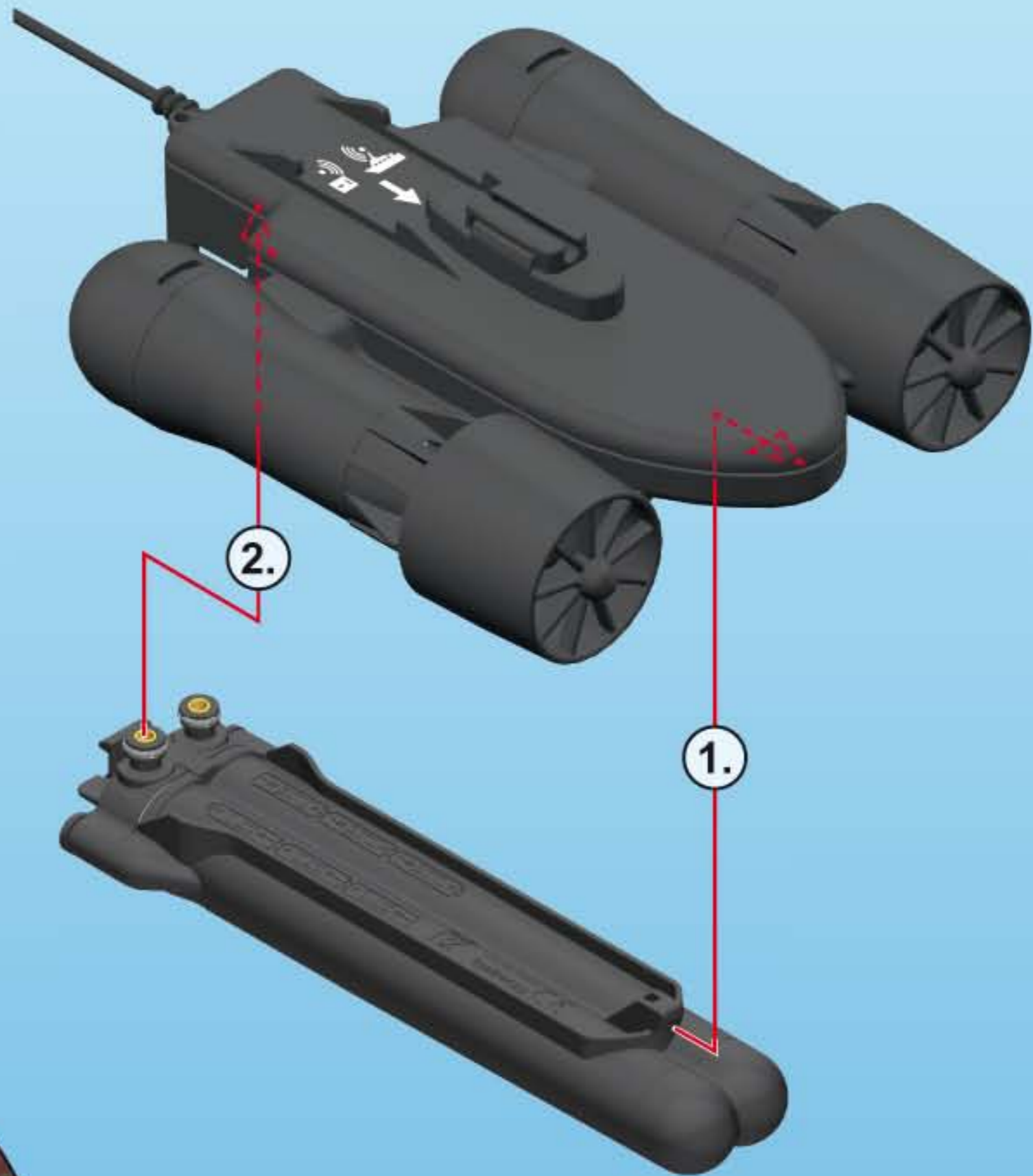

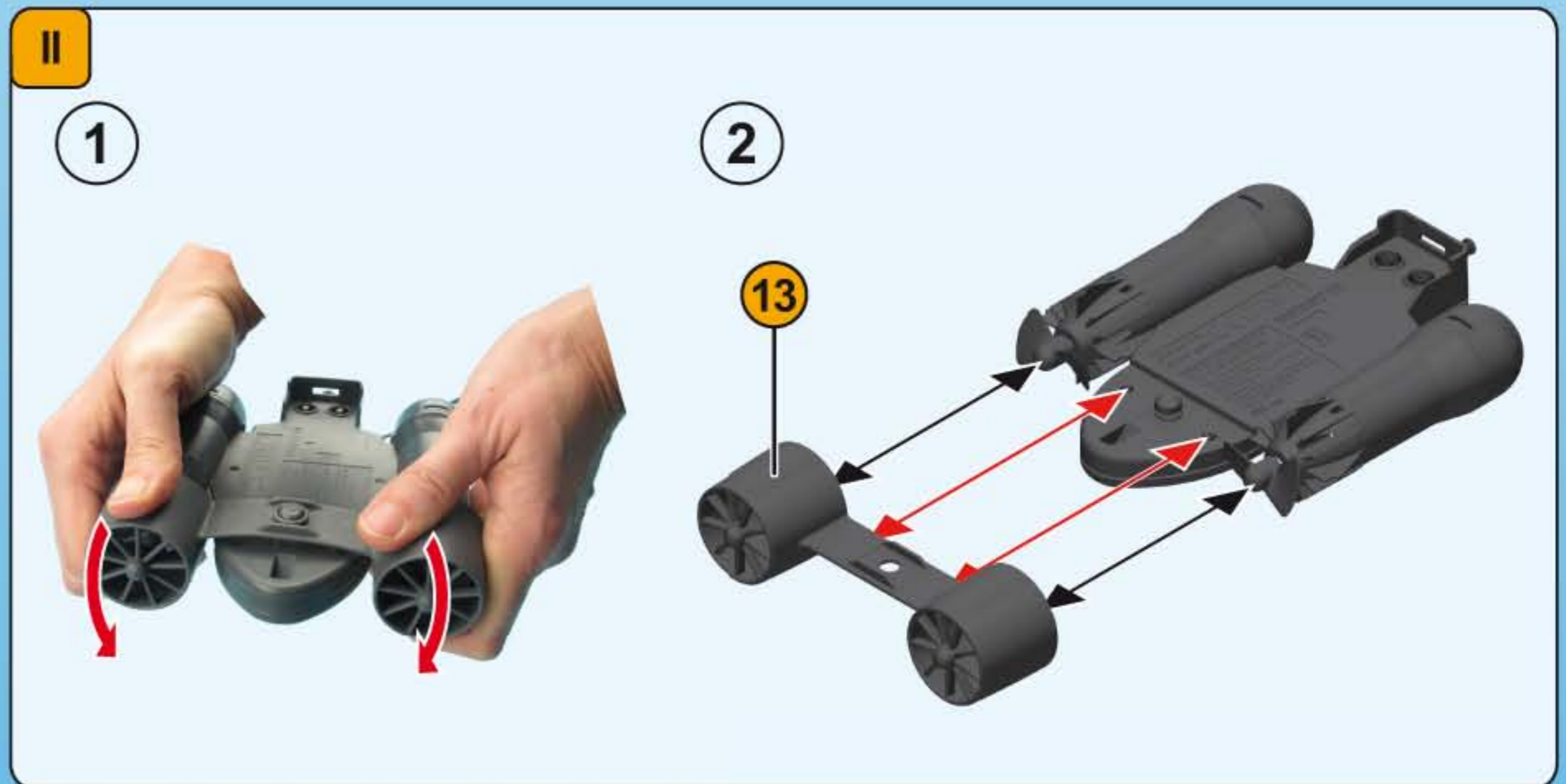
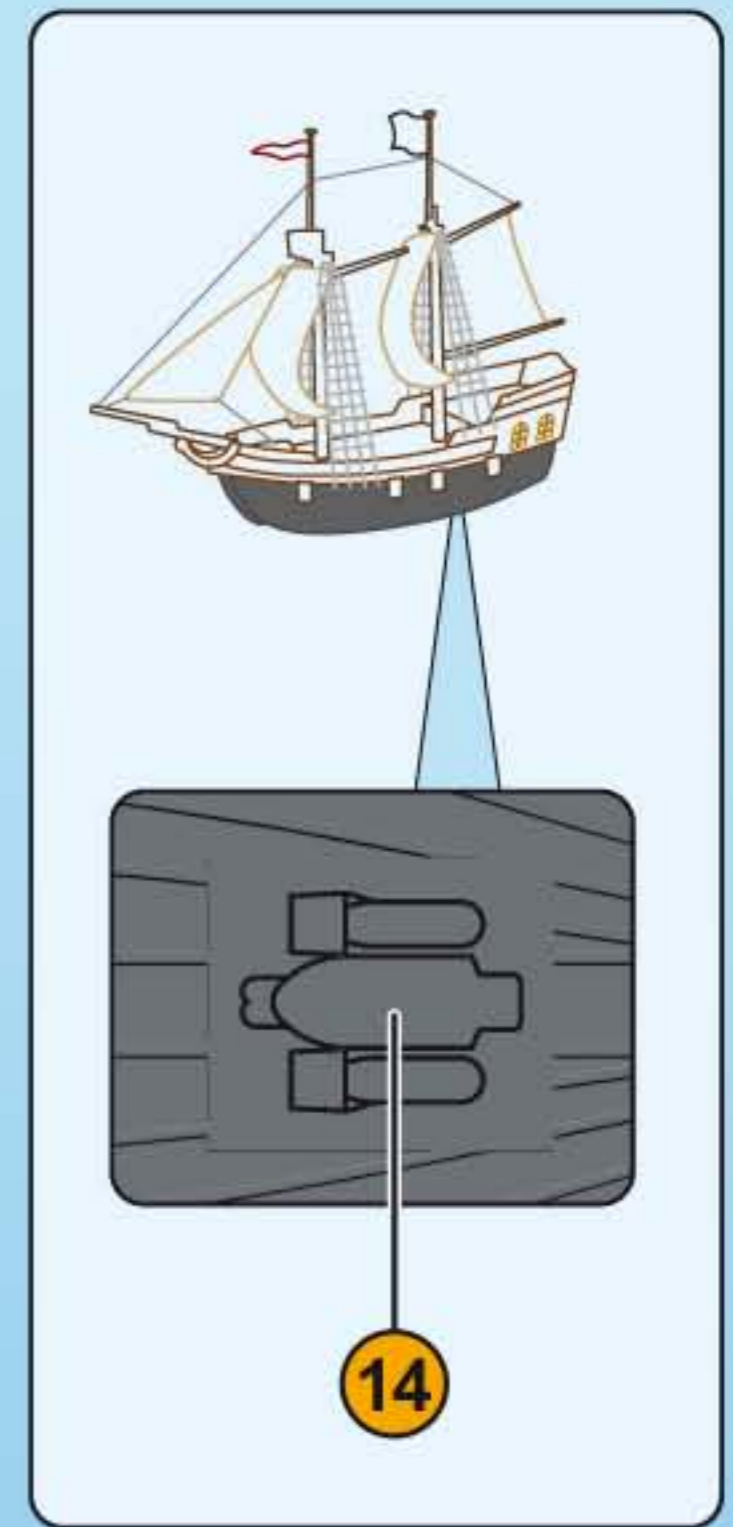
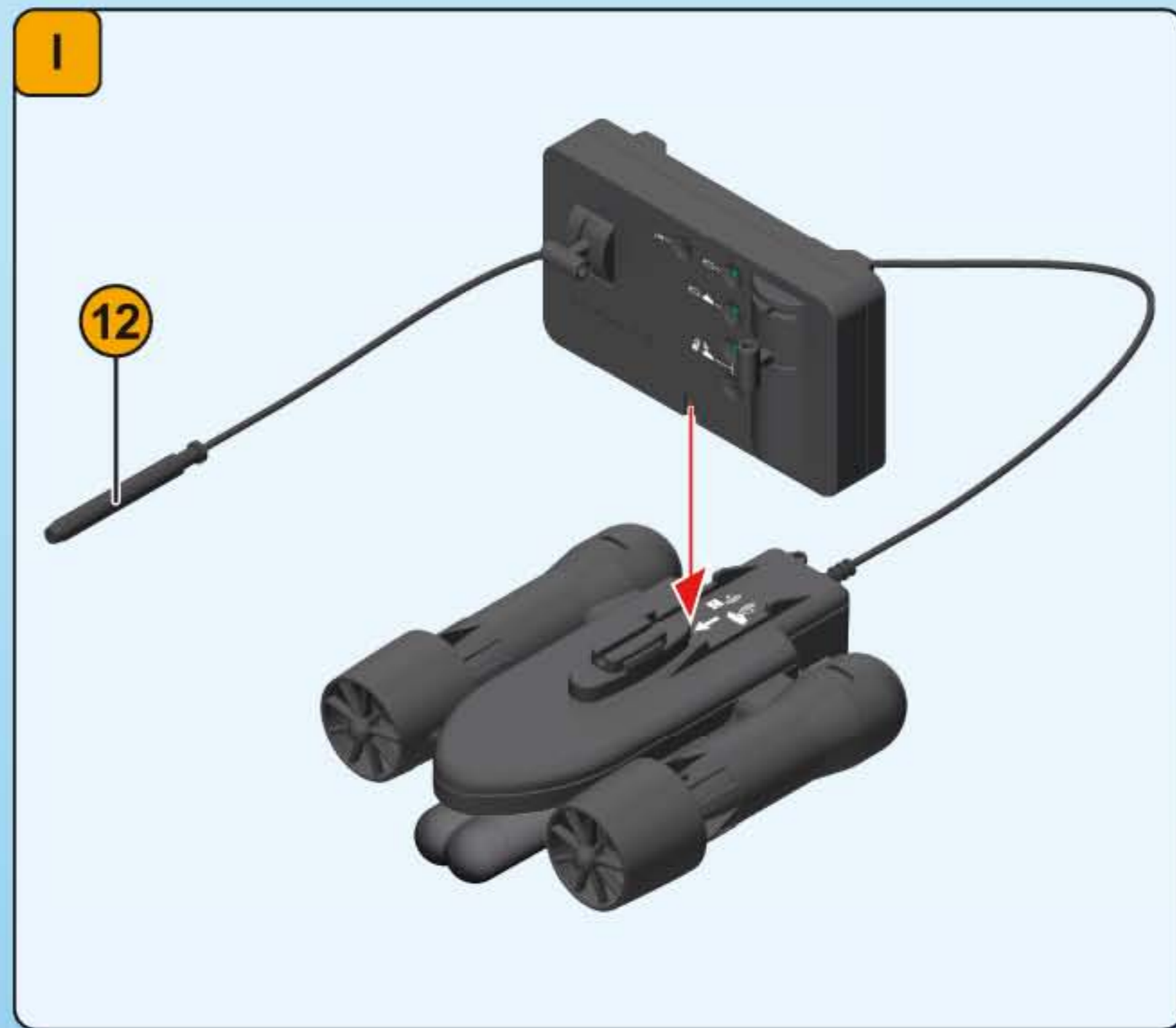
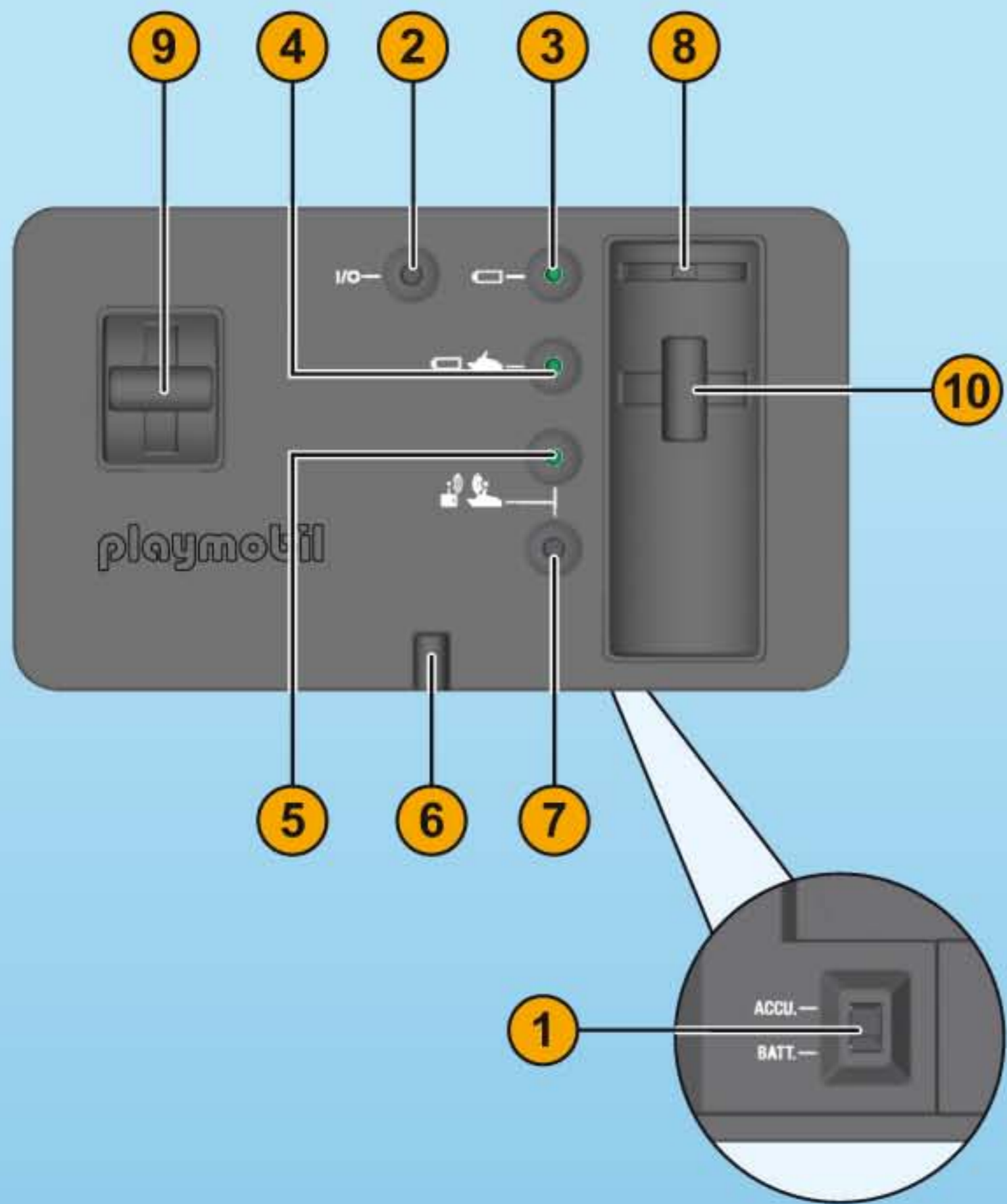

D A CH L B

Anbaumöglichkeiten des RC-UW-Motors finden Sie unter:

RC-Motor.playmobil.com

Der RC-UW-Motor darf nur bei Artikeln mit Kennzeichnung (14) eingesetzt werden.

1	Umschalter Batterie/Akku (Motor)
2	Ein- und Ausschalter
3	Batterienkontrolle - Sender
4	Batteriekontrolle - Motor
5	Kontrolle Funkkontakt
6	Anlegekerbe
7	Taste Pairing
8	Lenk-Trimmungsschieber
9	Gashebel vorwärts/rückwärts
10	Steuerhebel rechts/links
11	Batteriekasten - Motor
12	Antenne
13	Propellerschutz
14	RC-UW-Motor-Kennzeichnung

Wichtiger Hinweis:

- Sollte 30 Minuten keine Aktion stattfinden, schaltet sich die Fernbedienung automatisch ab.

Technische Spezifikation:

Frequenz: 2,4 GHz
Reichweite: ca. 30 Meter

UW-Motor-Funktionen und Tipps für kleine Kapitäne







Spielbeginn: Schalte deine Fernbedienung an Knopf (2) ein, drücke ihn so lange, bis LED's (3, 4 und 5) leuchten.

- **Pairing:** Als nächstes musst du deine Fernbedienung mit dem Unterwassermotor koppeln (Bild I). Dazu wird die Fernbedienung mit der Anlegekerbe (6) auf den Unterwassermotor gesetzt und die Pairing-Taste (7) an der Fernbedienung gedrückt → Die LED (5) blinkt für 5 Sekunden grün, danach konstant grün. Vor jedem Batteriewechsel der Fernbedienung muss diese vorher ausgeschaltet werden.
- Bestücke nun dein Schiff nach Aufbauanleitung (oder siehe RC-Motor.playmobil.com) mit dem RC-UW-Motor. Um eine gute Funkübertragung zu gewährleisten, muss die Antenne (12) senkrecht an deinem Schiff angebaut sein.
- Setze es dann unter Aufsicht eines Erwachsenen in Fahrtrichtung ins Wasser ein. Halte anschließend selbst mindestens einen Sicherheitsabstand von 3 m zum Wasser.
- Bringe den Lenk-Trimmungsschieber (8) in Mittelstellung.
- Drücke Gashebel (9) langsam nach vorne → Schiff fährt vorwärts
- Mit dem Lenk-Trimmungsschieber (8) kann der Geradeauslauf der Lenkung eingestellt werden. Weicht dein Schiff während des Geradeausfahrens nach rechts oder links ab, schiebe den Lenk-Trimmungsschieber (8) so lange nach rechts bzw. links bis es geradeaus fährt. (Trimmung ist von Strömung und Windstärke abhängig.)
- Bringe Gashebel (9) in Mittelstellung → Schiff stoppt.
- Drücke Gashebel (9) langsam nach hinten → Schiff fährt rückwärts.
- Zum Fahren von großen Kurven Kurven Gashebel (9) nach vorne drücken und gleichzeitig den Steuerhebel (10) nach rechts oder links bewegen.
- Zum Fahren von kleinen Kreisen den Steuerhebel (10) nach rechts oder links bewegen.

Spielende: Steuere dein Schiff zum Ufer. Hole es unter Mithilfe eines Erwachsenen aus dem Wasser. Schalte die Fernbedienung an Knopf (2) aus, bis LED's (3, 4 und 5) nicht mehr leuchten. **Baue anschließend den Batteriekasten (11) ab.**

- Dein RC-UW-Motor sollte nach Benutzung gründlich gereinigt und getrocknet werden. Baue hierzu den Propellerschutz (13) ab (siehe Bild II).

LED-Erklärung

LED	Anzeige	Aktion
 	<ul style="list-style-type: none"> • konstant grün = ok • konstant rot = Batterien leer 	<ul style="list-style-type: none"> • Kehre mit deinem Schiff ans Ufer zurück. Schalte die Fernbedienung aus und lege dann eine neue Batterie ein.
 	<ul style="list-style-type: none"> • konstant grün = ok • konstant rot = Batterien leer • aus = kein Funkkontakt 	<ul style="list-style-type: none"> • Kehre mit deinem Schiff ans Ufer zurück und lege in den Batteriekasten (11) neue Batterien ein. • siehe Tabelle unten
 	<ul style="list-style-type: none"> • konstant grün = Fernbedienung ist eingeschaltet • grünes Blinken = beim Pairing • rotes Blinken = Funkverbindung schlecht • konstant rot = kein Funkkontakt 	<ul style="list-style-type: none"> • Fahre in deine Richtung zurück. • siehe Tabelle unten

Probleme	Ursache	Lösung
RC-UW-Motor reagiert nicht	<p>kein Funkkontakt</p> <ul style="list-style-type: none"> • Fernbedienung ist nicht eingeschaltet • Batterien sind falsch eingelegt • In der Fernbedienung oder im Batteriekasten sind keine oder leere Batterien • kein Pairing • Reichweite verlassen • Antenne ins Wasser gefallen <p>• Propellerschutz nicht angebaut</p>	<ul style="list-style-type: none"> • Fernbedienung einschalten • Beim Einsetzen der Batterien auf Polung (+/-) achten. • Batterien einlegen oder leere Batterien durch neue ersetzen. • Pairing (siehe Bild I und Text oben) • Schiff beginnt automatisch zu kreisen. • Lasse dein Schiff von einem Erwachsenen bergen. Befestige die Antenne nach Anleitung. • Propellerschutz anbauen.
RC-UW-Motor läuft ohne Bedienung	<ul style="list-style-type: none"> • Batteriewechsel in Fernbedienung, ohne diese vorher abgeschaltet zu haben • Funkkontakt abgebrochen 	<ul style="list-style-type: none"> • Vor Batteriewechsel Fernbedienung erst an Knopf (2) ausschalten • siehe Punkt „kein Funkkontakt“

USA GB CDN M IRL

For RC UW motor attachment possibilities, visit:

RC-Motor.playmobil.com

The RC UW motor can only be used with products displaying the RC UW motor identification (14).

1	Switch-over battery/accumulator (motor)
2	ON/OFF switch
3	Battery check - Transmitter
4	Battery check - Motor
5	Wireless contact control
6	Indent
7	Sync
8	Steering aligner
9	Throttle alignment - Forwards/Backwards
10	Steering lever - Right/Left
11	Battery box - Motor
12	Aerial
13	Propeller guard
14	RC UW motor identification

Important – Please note:

- If idle for 30 minutes, the remote control will automatically switch itself off.



Technical specifications:

Frequency: 2.4 GHz
Range: approx. 100 feet

Underwater (UW) Motor Functions and Tips for Young Captains"

- To start playing:** Switch on your remote control (RC) via the ON/OFF switch (2) and hold down until indicators 3, 4, and 5 light up.
- Syncing: First, sync your remote control with the underwater motor (Fig. 1). To do this, set the remote control's indent (6) on the underwater motor and press the sync button (7) on the remote control. The wireless contact control (5) will flash for 5 seconds and then remain lit green. This must be switched off before replacing the remote control's batteries.
 - Next, install the RC UW motor in your ship using the instructions included in the set or by visiting RC-Motor.playmobil.com. To ensure effective wireless transmission, the aerial (12) must be mounted in a vertical position on your ship.
 - Now – under the supervision of an adult – launch the ship in its sailing direction in the water. Afterwards, always keep a safe distance of at least 10 ft from the edge of the water.
 - Adjust the steering trimming slide (8) to its mid position.
 - Slowly press the throttle lever (9) forward to make the ship sail forward.
 - If the ship veers slightly off course when moving it forward, use the steering aligner (8) to help correct the ship's direction. Simply push the steering aligner to the right or left until the ship is back on a straight course. The need for trimming depends on the water current and wind strength of the sailing environment.
 - Move the throttle lever (9) back to the middle position to make the ship stop.
 - Slowly press the throttle lever (9) backwards to make the ship sail backwards.
 - To sail through wide turns, press the throttle lever (9) forwards and the steering lever (10) to the right or left at the same time.
 - To sail through close turns, press the steering lever (10) to the right or left.
- End of playing:** Steer the ship to the edge of the water. Remove the ship from the water - always in the presence of an adult! Switch off the remote control with the ON/OFF switch (2) until the indicators for 3, 4, and 5 are no longer lit. **Lastly, dismantle the battery box (11).**
- After use, the RC UW motor must always be thoroughly cleaned and dried. To do this, dismantle the propeller guard (13) (see Fig. 11).

Key to the Remote Control's Lights

LED	Display	Action
	<ul style="list-style-type: none"> • Constant green = Batteries are ok • Constant red = Replace batteries 	<ul style="list-style-type: none"> • Return to the edge of the water with your ship (in the presence of an adult). Switch off the remote control and then load a new battery.
	<ul style="list-style-type: none"> • Constant green = Batteries are ok • Constant red = Replace batteries • Off = No wireless contact 	<ul style="list-style-type: none"> • Return to the edge of the water with your ship (in the presence of an adult) and load new batteries into the battery box (11). • See Table below
	<ul style="list-style-type: none"> • Constant green = Remote control is switched on • Flashing green = Syncing • Red flashing = Poor wireless connection • Constant red = No wireless contact 	<ul style="list-style-type: none"> • Sail the boat closer to your position. • See Table below

Problems	Cause	Solution
RC UW motor does not respond.	<p>No wireless contact</p> <ul style="list-style-type: none"> • Remote control is not switched on. • Batteries have been incorrectly loaded. • There are either no batteries or discharged batteries in the remote control or battery box. • Not synced. <ul style="list-style-type: none"> • Working range exceeded. • Aerial has fallen in the water. <ul style="list-style-type: none"> • The propeller guard has not been mounted. 	<ul style="list-style-type: none"> • Switch on the remote control. • Observe battery polarity (+/-) when loading the batteries. • Load batteries or replace the discharged batteries with new ones. • Sync the remote control with the underwater motor (See Fig. 1 and instructions above). • Ship will automatically start to circle. • Ask an adult to recover the ship. Mount the aerial according to the Instructions. • Mount the propeller guard.
RC UW motor runs without operational control	<ul style="list-style-type: none"> • The battery has been changed in the remote control, but without switching off the remote control beforehand. • Wireless contact has broken off. 	<ul style="list-style-type: none"> • Before changing the batteries, please switch off the remote control with the ON/OFF switch (2). • See "No wireless contact"

Vous trouverez des informations complémentaires sur le site Internet :

RC-Motor.playmobil.com

Utilisez le moteur submersible radio-commandé uniquement avec des produits adaptés (voir le point 14 dans le tableau ci-dessous)

1	Piles / Piles rechargeables
2	Delete interrupteur
3	Emetteur
4	Moteur
5	Réseau
6	Encoche
7	Bouton de connexion
8	Levier de direction – ligne droite
9	Manette marche avant / arrière
10	Levier de direction droite / gauche
11	Logement des piles - moteur
12	Antenne
13	Protection d'hélices
14	Identification du moteur submersible radiocommandé

Remarque importante:

- La radiocommande s'éteint au bout de 30 minutes d'inutilisation.

Caractéristiques techniques :

Fréquence : 2,4 GHz
Portée : env. 30 mètres

Comment utiliser le moteur submersible radio-commandé







Début du jeu: Mettez en marche la radio-commande en appuyant sur le bouton « Marche » (2) jusqu'à ce que les LED 3, 4 et 5 s'allument.

- Connectez le moteur submersible avec la radio-commande (image 1) : placez la radio-commande sur l'encoche du moteur submersible et appuyez sur la touche « connexion » (7) de la radio-commande -> la LED (5) verte clignote pendant 5 secondes puis reste allumée. Eteignez impérativement la radio-commande avant de remplacer les piles usagées.
- Installez le moteur submersible sur le bateau comme indiqué dans la notice de montage (ou voir RC-Motor.playmobil.com). Placez verticalement l'antenne (12) sur le bateau pour obtenir un meilleur réseau.
- Sous la surveillance d'un adulte, posez le bateau dans l'eau dans le sens de marche en gardant une distance de sécurité minimum de 3 mètres du bord.
- Ajustez le levier de direction (8)
- Déplacez la manette (9) vers l'avant : la bateau avance
- Le levier de direction (8) permet d'ajuster la marche en ligne droite (en fonction du vent et du courant). En ligne droite, si le bateau se déporte vers la droite ou vers la gauche, réglez le levier de direction (8) vers la droite ou vers la gauche jusqu'à ce que le bateau vogue tout droit.
- Lorsque la manette (9) est positionnée au milieu : le bateau s'arrête
- Déplacez la manette (9) vers l'arrière : le bateau recule
- Pour exécuter de grands virages, déplacez la manette (9) vers l'avant tout en ajustant le levier de direction gauche / droite (10)
- Pour exécuter de petits virages, déplacez le levier de direction gauche / droite (10)

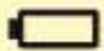
A la fin du jeu: retirez le bateau hors de l'eau avec l'aide d'un adulte. Appuyez sur le bouton Arrêt (2) de la radio-commande jusqu'à ce que les LED 3, 4 et 5 s'éteignent. **Retirez ensuite les piles (11).**

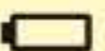
- Nettoyez et essuyez soigneusement le moteur submersible radio-commandé après chaque utilisation en retirant la protection d'hélices (13) – voir image 2)

Légende des LED

LED	Indication	Lorsque le LED n'est pas vert
 	<ul style="list-style-type: none"> • verte en permanence = Tout fonctionne • rouge en permanence = piles déchargées 	<ul style="list-style-type: none"> • Retirez le bateau hors de l'eau. Eteignez la télécommande et mettez de nouvelles piles.
  	<ul style="list-style-type: none"> • verte en permanence = Tout fonctionne • rouge en permanence = piles déchargées • éteinte = Pas de réseau 	<ul style="list-style-type: none"> • Retirez le bateau hors de l'eau. Eteignez la télécommande et mettez de nouvelles piles (11). • Voir tableau ci-dessous.
  	<ul style="list-style-type: none"> • verte en permanence = Radio-commande en marche • verte et clignotante = Connexion • rouge et clignotante = Réseau faible • rouge en permanence = Pas de réseau 	<ul style="list-style-type: none"> • Retirez le bateau hors de l'eau. • Voir tableau ci-dessous.

Problèmes	Cause	Action
Le moteur submersible radiocommandé ne réagit pas	<p>Pas de réseau</p> <ul style="list-style-type: none"> • La radio-commande n'est pas en marche. • La polarité des piles est incorrecte. • Il n'y a pas de piles dans la radio-commande ou dans le logement des piles ou celles-ci sont déchargées. • Pas de jumelage ou connexion • En-dehors de la portée de la radio-commande. • L'antenne est tombée dans l'eau. <p>• La protection d'hélices n'est pas en place.</p>	<ul style="list-style-type: none"> • Mettez la radio-commande en marche. • Insérez les piles en tenant compte de la polarité (+/-) • Remplacez les piles usagées par des neuves. • Connexion (voir image 1 et texte ci-dessus). • Le navire commence automatiquement à tourner en rond. • Un adulte doit poser ou retirer le navire de l'eau et installer l'antenne conformément aux instructions. • Mettez la protection de l'hélices.
Le moteur submersible radiocommandé marche tout seul	<ul style="list-style-type: none"> • La pile de la radio-commande a été remplacée sans que celle-ci ne soit éteinte. • Interruption du réseau 	<ul style="list-style-type: none"> • Avant de remplacer la pile de la radio-commande, appuie sur le bouton (2) pour éteindre cette dernière. • Reportez-vous au point « Pas de réseau ».

Las posibilidades de montaje del motor submarino RC se pueden consultar en:

RC-Motor.playmobil.com

El motor submarino RC debe ser utilizado únicamente con artículos que lleven la identificación (14).

1	Conmutador pila/acumulador (motor)
2	Interruptor de encendido y apagado
3	Control de la pila - transmisor
4	Control de la pila - motor
5	Contacto de control inalámbrico
6	Ranura para encajar
7	Botón de sincronización
8	Cursor de dirección
9	Acelerador marcha adelante/atrás
10	Palanca de mando izquierda/derecha
11	Caja de pilas - motor
12	Antena
13	Protección de las hélices
14	Identificación del motor submarino RC

Indicación importante:

- Si no se produjera ninguna acción durante un periodo de 30 minutos, el control remoto se apaga automáticamente.

Especificación técnica

Frecuencia: 2,4 GHz
Alcance: aprox. 30 metros

Funciones del motor submarino y consejos para los pequeños capitanes

- Inicio del juego:** Enciende tu control remoto con el botón (2), presionándolo hasta que los diodos luminosos (3, 4 y 5) se enciendan.
- Sincronización: A continuación, tienes que acoplar tu control remoto con el motor sumergible (figura I). Para ello tendrás que colocar el control remoto en la ranura para encajar (6) sobre el motor sumergible y presionar el botón de sincronización (7) en el control remoto → El diodo luminoso (5) parpadea en color verde durante 5 segundos, luego parpadea constantemente en color verde. Antes de cambiar las pilas del control remoto, éste se tendrá que apagar previamente.
 - Ahora, monta tu barco siguiendo las instrucciones de montaje (o véase RC-Motor.playmobil.com) con el motor motor submarino RC. Para garantizar una buena radiotransmisión, la antena (12) debe estar montada verticalmente en tu barco.
 - Luego, coloca tu barco en el agua en el sentido de marcha, bajo la supervisión de un adulto. A continuación, mantén una distancia de seguridad de, al menos 3 m, con respecto al agua.
 - Coloca el cursor de ajuste de la dirección (8) en la posición central.
 - Presiona el acelerador (9) lentamente hacia adelante → el barco se desplaza hacia adelante.
 - Con el cursor de ajuste de la dirección (8), se puede ajustar la estabilidad direccional de la dirección. Si durante la marcha en línea recta tu barco se desvía hacia la derecha o hacia la izquierda, empuja el cursor de ajuste de la dirección (8) hacia la derecha o hacia la izquierda hasta que el barco se desplace en línea recta. (El ajuste depende de la corriente y de la intensidad del viento.)
 - Coloca el acelerador (9) en la posición central → el barco se detiene.
 - Presiona el acelerador (9) lentamente hacia atrás → el barco se desplaza hacia atrás.
 - Para describir curvas pronunciadas, presionar el acelerador (9) hacia adelante y, al mismo tiempo, mover la palanca de mando (10) hacia la derecha o hacia la izquierda.
 - Para navegar en pequeños círculos, mover la palanca de mando (10) hacia la derecha o hacia la izquierda.
- Fin del juego:** Dirige tu barco a la orilla. Retíralo del agua con la ayuda de un adulto. Apaga el control remoto, presionando el botón (2), hasta que se apaguen los diodos luminosos (3, 4 y 5). **Para finalizar, desmonta la caja de pilas (11).**
- Tu motor submarino RC se debe limpiar y secar completamente después de cada utilización. Para ello, desmonta la protección de las hélices (13) (véase figura II).

Explicación de los diodos luminosos

Diodo luminoso	Indicación visual	Acción
3	<ul style="list-style-type: none"> • Verde constante = Ok • Rojo constante = Pilas vacías 	<ul style="list-style-type: none"> • Vuelve a la orilla con tu barco. (Con la presencia de un adulto) Apaga el control remoto y después introduce una pila nueva.
4	<ul style="list-style-type: none"> • Verde constante = Ok • Rojo constante = Pilas vacías • apagado = Sin contacto por radio 	<ul style="list-style-type: none"> • Vuelve a la orilla con tu barco (Con la presencia de un adulto) e introduce pilas nuevas en la caja de pilas (11). • Véase tabla más abajo
5	<ul style="list-style-type: none"> • Verde constante = Control remoto está encendido • Verde intermitente = Al sincronizar • Rojo intermitente = Mala comunicación por radio • Rojo constante = Sin contacto por radio 	<ul style="list-style-type: none"> • Vuelve a la orilla, desplazando el barco en tu dirección. • Véase tabla más abajo

Problemas	Causa	Solución
El motor submarino RC no responde	<p>sin contacto por radio</p> <ul style="list-style-type: none"> • El control remoto no está encendido • Las pilas están colocadas incorrectamente • En el control remoto o en la caja de pilas no hay pilas o las pilas están vacías • Ningún sincronización • Fuera del alcance del control remoto • La antena ha caído al agua <p>• La protección de las hélices no está montada</p>	<ul style="list-style-type: none"> • Encender el control remoto • Al insertar las pilas, prestar atención a la polaridad correcta (+/-). • Insertar las pilas o sustituir las pilas vacías por nuevas. • Sincronización (véase figura I y el texto arriba) • El barco comienza automáticamente a desplazarse en círculos. • Tu barco debe ser retirado por un adulto. Fija la antena de acuerdo con las instrucciones. • Montar la protección de las hélices.
Motor submarino RC funciona automáticamente	<ul style="list-style-type: none"> • Cambio de pilas en el control remoto, sin haberlo apagado previamente • Contacto por radio interrumpido 	<ul style="list-style-type: none"> • Antes de cambiar las pilas, primero se debe apagar el control remoto, apretando el botón (2). • Véase punto "sin contacto por radio"

Aanbouwmogelijkheden van de RC-Onderwatermotor vindt u op:

RC-Motor.playmobil.com

De RC-Onderwatermotor mag alleen bij artikelen met kenmerk (14) gebruikt worden.

1	Omschakelmechanisme batterij/accu (motor)
2	In- en uitschakelaar
3	Batterijcontrole – zender
4	Batterijcontrole – motor
5	Controle radiocontact
6	Uitsparing
7	Koppelhoets
8	Bijsturing - rechtdoor
9	Gashendel voorwaarts/achterwaarts
10	Stuurhendel rechts/links
11	Batterijvak – motor
12	Antenne
13	Propellerbescherming
14	RC-Onderwatermotorkenmerk

Belangrijke aanwijzingen:

- Vindt er 30 minuten lang geen actie plaats, dan schakelt de afstandsbediening zich automatisch uit.

Technische specificatie:

Frequentie: 2,4 GHz
Reikwijdte: ongeveer 30 meter

Onderwatermotorfuncties en tips voor kleine kapiteins

Begin van het spel: Schakel je afstandsbediening in met knop (2) in, druk hem zolang in tot de LEDs (3, 4 en 5) oplichten.

- Koppelen: Vervolgens moet je je afstandsbediening aan de onderwatermotor koppelen (afbeelding 1). Daarvoor wordt de afstandsbediening met de uitsparing (6) op de onderwatermotor gezet en wordt de koppel-toets (7) op de afstandsbediening ingedrukt → De LED (5) knippert 5 seconden groen, daarna constant groen. Alvorens de batterij van de afstandsbediening te vervangen, moet deze eerst uitgeschakeld worden.
- Monteer nu je schip volgens de handleiding (of zie RC-Motor.playmobil.com) met de RC-Onderwatermotor. Om een goede radio-overdracht te garanderen, moet de antenne (12) verticaal op je schip gemonteerd zijn.
- Zet hem daarna onder toezicht van een volwassene in vaarrichting in het water. Houd daarna zelf minstens een veiligheidsafstand van 3 m tot aan het water.
- Zet de bijsturing (8) in het midden.
- Druk de gashendel (9) langzaam naar voren → het schip vaart voorwaarts.
- Met de bijsturing (8) kan de rechte loop van de besturing ingesteld worden. Wijk het schip tijdens het vooruit varen naar rechts of naar links uit, schuif dan de bijsturing (8) zo lang naar rechts resp. naar links tot hij rechtdoor vaart (bijsturing is afhankelijk van stroming en windsterkte.)
- Breng de gashendel (9) in de middelste positie → het schip stopt.
- Druk de gashendel (9) langzaam naar achteren → het schip vaart achterwaarts.
- Om grote bochten te nemen, het gashendel (9) naar voren drukken en gelijktijdig de stuurhendel (10) naar rechts of naar links bewegen.
- Om kleine cirkelvormige bewegingen te maken, enkel de stuurhendel (10) naar rechts of naar links bewegen.

Einde van het spel: Stuur je schip naar de oever. Haal het met behulp van een volwassene uit het water. Schakel de afstandsbediening met de knop (2) uit tot de LEDs (3, 4 en 5) niet meer oplichten. **Demonteer daarna het batterijvak (11).**

- Je RC-Onderwatermotor moet na gebruik grondig gereinigd en gedroogd worden. Demonteer hiervoor de propellerbescherming (13) (zie afbeelding II).

Uitleg bij de LEDs

LED	Display	Actie
3 	<ul style="list-style-type: none"> • constant groen = ok • constant rood = lege batterijen 	<ul style="list-style-type: none"> • Keer met je schip terug naar de oever. Schakel de afstandsbediening uit en plaats daarna een nieuwe batterij in het vak.
4 	<ul style="list-style-type: none"> • constant groen = ok • constant rood = lege batterijen • uit = geen radiocontact 	<ul style="list-style-type: none"> • Keer met je schip terug naar de oever en plaats daarna een nieuwe batterij in het batterijvak (11). • Zie de tabel beneden
5 	<ul style="list-style-type: none"> • constant groen = de afstandsbediening is ingeschakeld • knippert groen = tijdens koppelen • knippert rood = slecht radiocontact • constant rood = geen radiocontact 	<ul style="list-style-type: none"> • Vaar terug in je richting • Zie tabel beneden

Problemen	Oorzaak	Oplossing
RC-Onderwatermotor reageert niet	<p>Geen radiocontact</p> <ul style="list-style-type: none"> • De afstandsbediening is niet ingeschakeld • De batterijen zijn verkeerd geplaatst • In de afstandsbediening of in de batterijkast zitten geen of lege batterijen • Geen koppeling • Reikwijdte verlaten • Antenne in het water gevallen <ul style="list-style-type: none"> • Propellerbescherming niet geïnstalleerd 	<ul style="list-style-type: none"> • Afstandsbediening inschakelen • Bij het aanbrengen van de batterijen op de polariteit (+/-) letten. • Batterijen plaatsen of lege batterijen door nieuwe vervangen. • Koppelen (zie afbeelding I en tekst boven) • Het schip begint automatisch cirkelvormige bewegingen te maken. • Laat je schip door een volwassene bergen. Bevestig de antenne volgens de handleiding. • Propellerbescherming installeren.
RC-Onderwatermotor loopt zonder bediening	<ul style="list-style-type: none"> • Batterijen in de afstandsbediening vervangen, zonder deze eerst uitgeschakeld te hebben • Radiocontact afgebroken 	<ul style="list-style-type: none"> • Vooraleer de batterijen te vervangen, gelieve eerst de afstandsbediening uit te schakelen met de schakelaar (2). • Zie punt „geen radiocontact“

Le possibilità di montaggio del motore RC-UW sono descritte al sito:

RC-Motor.playmobil.com

Il motore RC-UW può essere utilizzato solo negli articoli appositamente identificati (14).

1	Commutatore batteria/accumulatore (motore)
2	Interruttore ON/OFF
3	Controllo batterie - trasmettitore
4	Controllo batterie - motore
5	Controllo contatto radio
6	Intaglio d'applicazione
7	Pulsante Pairing
8	Regolatore timone/assetto
9	Leva dell'acceleratore avanti/indietro
10	Leva di comando destra/sinistra
11	Scatola batterie - motore
12	Antenna
13	Protezione dell'elica
14	Identificazione del motore RC-UW

Nota importante:

- Se per 30 minuti non viene eseguita nessuna azione, il telecomando si spegnerà automaticamente.

Specifiche tecniche:

Frequenza: 2,4 GHz
Portata: ca. 30 metri

Funzioni del motore UW e suggerimenti per i piccoli capitani



Inizio del gioco: Accendi il tuo telecomando tramite il pulsante (2), tenendolo premuto fino a quando i LED (3, 4 e 5) non si saranno accesi.

- **Pairing:** Come prossima fase devi accoppiare il tuo telecomando con il motore subacqueo (figura I). A tal fine occorre appoggiare il telecomando con l'intaglio di applicazione (6) sopra il motore subacqueo e premere il pulsante Pairing (7) sul telecomando → Il LED (5) lampeggia per cinque secondi in verde, dopodiché rimane acceso sempre in verde. Prima di ogni cambio delle batterie del telecomando, è innanzitutto necessario spegnerlo.
- A questo punto, monta il motore RC-UW sulla tua nave seguendo le istruzioni per l'uso (oppure consulta il sito RC-Motor.playmobil.com). Al fine di poter garantire una buona trasmissione radio, è necessario che l'antenna (12) sia montata in perpendicolare sulla tua nave.
- Dopodiché la puoi mettere in acqua in direzione di navigazione, sotto la sorveglianza di una persona adulta. Non dimenticare di rispettare sempre una distanza di sicurezza di 3 m dall'acqua.
- Porta il cursore di regolazione del timone e dell'assetto (8) in posizione centrale.
- Premi la leva dell'acceleratore (9) lentamente in avanti → La nave naviga in avanti
- Mediante il regolatore del timone e dell'assetto (8) puoi regolare la direzione di navigazione rettilinea del timone. Qualora la tua nave dovesse tendere verso destra o sinistra durante la navigazione in rettilineo, prova a spostare il regolatore del timone e dell'asse (8) verso destra o sinistra, finché la nave non viaggia di nuovo dritta. (L'assetto dipende sostanzialmente dalla corrente e dalla forza del vento.)
- Porta la leva dell'acceleratore (9) in posizione centrale → La nave si ferma.
- Premi la leva dell'acceleratore (9) lentamente indietro → La nave naviga in retromarcia.
- Per effettuare curve più ampie, premi in avanti la leva dell'acceleratore (9) e sposta contemporaneamente la leva di comando (10) verso destra o sinistra.
- Per compiere una roteazione, basta spostare la leva di comando (10) verso destra o sinistra.

Fine del gioco: dirigila tua nave a riva. Tirala fuori dall'acqua con l'aiuto di una persona adulta. Spegni il telecomando tramite il pulsante (2), accertandoti che i LED (3, 4 e 5) si siano spenti. **Smonta successivamente la scatola delle batterie (11).**

- Il motore RC-UW dovrebbe essere accuratamente pulito e asciugato dopo l'uso. Smonta a tal fine la protezione dell'elica (13), vedi la figura II).

Spiegazione dei LED

LED	Stato	Azione
 	<ul style="list-style-type: none"> • Costantemente verde = ok • Costantemente rosso = batterie scariche 	<ul style="list-style-type: none"> • Torna a riva con la tua nave. Spegni il telecomando e introduci una batteria nuova.
 	<ul style="list-style-type: none"> • Costantemente verde = ok • Costantemente rosso = batterie scariche • Spento = nessun contatto radio 	<ul style="list-style-type: none"> • Torna a riva con la tua nave e introduci delle batterie nuove nella scatola delle batterie (11). • vedi la tabella sotto
 	<ul style="list-style-type: none"> • Costantemente verde = il telecomando è acceso • Verde lampeggiante = durante il Pairing • Rosso lampeggiante = collegamento radio non ottimale • Costantemente rosso = nessun contatto radio 	<ul style="list-style-type: none"> • Torna indietro nella tua direzione. • vedi la tabella sotto

Problemi	Causa	Rimedio
Il motore RC-UW non reagisce	<p>Nessun contatto radio</p> <ul style="list-style-type: none"> • Il telecomando non è acceso • Batterie non correttamente introdotte • Nel telecomando o nella scatola delle batterie mancano le batterie o sono scariche • Nessun Pairing • Fuori portata • Antenna caduta nell'acqua <p>• Protezione dell'elica non montata</p>	<ul style="list-style-type: none"> • Accendere il telecomando • Nell'introdurre le batterie, rispettare la corretta polarità (+/-). • Introdurre le batterie o cambiare le batterie scariche con delle nuove. • Pairing (vedi la figura I e il testo sopra) • La nave inizia a girare automaticamente. • Fai recuperare la tua nave e l'antenna da una persona adulta. Fissa l'antenna secondo le istruzioni. • Monta la protezione dell'elica.
Il motore RC-UW gira senza comando	<ul style="list-style-type: none"> • Batterie cambiate nel telecomando senza averlo prima spento • Contatto radio interrotto 	<ul style="list-style-type: none"> • Prima di cambiare le batterie, il telecomando deve essere spento tramite il pulsante (2). • Vedi al punto „Nessun contatto radio“

P

As possibilidades de montagem do motor RC subaquático pode ser consultadas em:

RC-Motor.playmobil.com

O motor RC subaquático deve ser utilizado apenas com artigos com identificação (14).

1	Comutador pilhas/acumulador (motor)
2	Interruptor para ligar e desligar
3	Controlo da bateria - emissor
4	Controlo da bateria - motor
5	Controlo do contacto via rádio
6	Ranhura para encaixar
7	Botão de emparelhamento
8	Cursor de compensação da direção
9	Acelerador para a frente/para trás
10	Alavanca de comando direita/esquerda
11	Caixa da bateria - motor
12	Antena
13	Proteção das hélices
14	Identificação do motor RC subaquático

Indicação importante:

- Se não houver nenhuma ação durante 30 minutos, o telecomando desliga-se automaticamente.

Especificações técnicas:

Frequência: 2,4 GHz
Alcance: aprox. 30 metros

Funções do motor subaquático e dicas para os pequenos capitães

No início: Liga o teu telecomando no botão (2), pressionando-o até que os LED (3, 4 e 5) acendam.

- Emparelhamento: A seguir tens que acoplar o teu telecomando com o motor subaquático (figura I). Para tal terás de colocar o telecomando com a ranhura para encaixar (6) no motor subaquático e pressionar o botão de emparelhamento (7) no telecomando → O LED (5) pisca a verde durante 5 segundos, ficando em seguida verde constante. Antes de trocar as pilhas do telecomando, este deverá ser previamente desligado.
- Agora monta o Teu navio segundo as instruções de montagem (ou ver RC-Motor.playmobil.com) com o motor RC subaquático. Para garantir uma boa transmissão via rádio, a antena (12) deve estar montada na vertical no teu navio.
- Coloca então o teu navio na água no sentido da marcha sob a supervisão de um adulto. Em seguida, mantém uma distância de segurança de, pelo menos, 3 m em relação à água.
- Coloca o cursor de compensação da direção (8) na posição central.
- Pressiona lentamente o acelerador (9) para a frente → o navio desloca-se para a frente
- Com o cursor de compensação da direção (8), pode-se ajustar a estabilidade direcional da direção. Se, durante o percurso a direita, o teu navio se desviar para a direita ou esquerda, empurra o cursor de compensação da direção (8) para a direita ou esquerda até que o navio fique direito (a compensação depende da corrente e da intensidade do vento).
- Coloca o acelerador (9) na posição central → o navio pára.
- Pressiona lentamente o acelerador (9) para trás → o navio desloca-se para trás.
- Para descrever curvas acentuadas, pressionar o acelerador (9) para a frente e, ao mesmo tempo, mover a alavanca de comando (10) para a direita ou esquerda.
- Para descrever pequenos círculos, mover a alavanca de comando (10) para a direita ou esquerda.

Fim da brincadeira: Desloca o teu navio até à margem. Retira-o da água com a ajuda de um adulto. Desliga o telecomando no botão (2) até que os LED (3, 4 e 5) se apaguem. **Em seguida, desmonta a caixa da bateria (11).**

- O teu motor RC subaquático deve ser bem limpo e seco após cada utilização. Desmonta a proteção das hélices (13) (ver figura II).

Explicação dos LED

LED	Indicação	Ação
3 	<ul style="list-style-type: none"> • verde constante = ok • vermelho constante = pilhas vazias 	<ul style="list-style-type: none"> • Regressa à margem com o teu navio (na presença de um adulto). Desliga o telecomando e coloca uma pilha nova.
4 	<ul style="list-style-type: none"> • verde constante = ok • vermelho constante = pilhas vazias • desligado = sem contacto via rádio 	<ul style="list-style-type: none"> • Regressa à margem com o teu navio e coloca pilhas novas na caixa da bateria (11) (na presença de um adulto). • Ver tabela abaixo
5 	<ul style="list-style-type: none"> • verde constante = telecomando está ligado • verde intermitente = ao emparelhar • vermelho intermitente = má ligação rádio • vermelho constante = sem contacto via rádio 	<ul style="list-style-type: none"> • Regressa à tua rota. • Ver tabela abaixo

Problemas	Causa	Solução
O motor RC subaquático não responde	<p>sem contacto via rádio</p> <ul style="list-style-type: none"> • O telecomando não está ligado • As pilhas estão colocadas incorretamente • No telecomando ou na caixa da bateria não estão colocadas pilhas ou então estão vazias • sem emparelhamento • Saiu do alcance • A antena caiu à água • A protecção das hélices não está montada 	<ul style="list-style-type: none"> • Ligar o telecomando • Ter em atenção a polaridade ao colocar as pilhas (+/-). • Colocar as pilhas ou substituir as pilhas vazias por novas. • Emparelhamento (ver figura I e o texto acima) • O navio começa automaticamente a andar em círculos. • O teu navio deve ser recolhido por um adulto. Fixa a antena de acordo com as instruções. • Montar a protecção das hélices.
O motor RC subaquático funciona automaticamente	<ul style="list-style-type: none"> • Troca de pilhas no telecomando, sem o ter desligado previamente. • Contacto via rádio interrompido 	<ul style="list-style-type: none"> • Antes de trocar as pilhas, desligar primeiro o telecomando no botão (2) • ver ponto "sem contacto via rádio"

Montagemuligheder for RC-UW-motoren finder du på:

RC-Motor.playmobil.com

RC-UW-motoren må kun anvendes i forbindelse med artikler med mærkning (14).

1	Omskifter batteri / akku (motor)
2	Afbryder tænd / sluk
3	Batteriindikator - sender
4	Batteriindikator - motor
5	Indikator for radiosignal
6	Kærv
7	Pairing-tast
8	Styre-trimmeskyder
9	Gashåndtag fremad / bagud
10	Styrehandtag højre / venstre
11	Batteriboks - motor
12	Antenne
13	Propelbeskyttelse
14	RC-UW-motor-mærkning

Vigtig oplysning:

- Gennemføres ikke nogen aktion inden for 30 minutter, så slukkes fjernbetjeningen automatisk.

Teknisk specifikation:

Frekvens: 2,4 GHz
Rækkevidde: ca. 30 meter

UW-motorens funktioner og gode råd til små kaptajner

Sådan begynder legen: Tænd for din fjernbetjening med knap (2): Tryk på knappen, indtil lysdioderne (3, 4 og 5) lyser op.

- Pairing: Nu skal du forbinde din fjernbetjening med undervandsmotoren (billede I). Fjernbetjeningen sættes med kærven (6) på undervandsmotoren. Tryk så på pairing-tasten (7) på fjernbetjeningen → lysdioden (5) blinker grønt i 5 sekunder, derefter lyser den hele tiden grønt. Inden hvert skift af fjernbetjeningens batterier skal den altid slukkes først.
- Følg nu montagevejledningen og sæt RC-UW-motoren på dit skib (eller se RC-Motor.playmobil.com). For at sikre en god signaltransmission skal antennen (12) være monteret lodret på dit skib.
- Sæt skibet i vandet i sejlretning under opsyn af en voksen. Hold selv en sikkerhedsafstand på mindst 3 meter til vandet.
- Sæt styre-trimmeskyderen (8) i midterstilling.
- Tryk gashåndtaget (9) langsomt frem → skibet sejler fremad
- Med styre-trimmeskyderen (8) kan styringens ligeudbevægelse indstilles. Afviger skibet fra en lige sejlkurs mod højre eller mod venstre, så skub styre-trimmeskyderen (8) mod højre hhv. venstre, indtil skibet sejler lige ud. (Trimningen er afhængig af strømning og vindstyrke.)
- Sæt gashåndtaget (9) i midterstilling → skibet stopper.
- Tryk gashåndtaget (9) langsomt bagud → skibet sejler baglæns.
- For at sejle i store cirkler skal du trykke gashåndtaget (9) frem og samtidigt skal du bevæge styrehåndtaget (10) mod højre eller venstre.
- For at sejle i små cirkler skal du bevæge styrehåndtaget (10) mod højre eller mod venstre.

Slut på legen: Sejl dit skib mod bredden. Få en voksen til at hjælpe dig med at tage skibet op af vandet. Sluk fjernbetjeningen med knap (2), indtil lysdioderne (3, 4 og 5) ikke lyser mere. **Tag så batteriboksen (11) af.**

- Efter brug skal din RC-UW-motor renses omhyggeligt og tørres. Tag hertil propelbeskyttelsen (13) af (se billede II).

Lysdiodernes funktion

Lysdiode	Visning	Aktion
 	<ul style="list-style-type: none"> • konstant grøn = ok • konstant rød = batterierne er tomme 	<ul style="list-style-type: none"> • Vend tilbage til bredden med dit skib. Sluk for fjernbetjeningen og sæt så et nyt batteri i.
  	<ul style="list-style-type: none"> • konstant grøn = ok • konstant rød = batterierne er tomme • slukket = ingen radiokontakt 	<ul style="list-style-type: none"> • Vend tilbage til bredden med dit skib og læg et nyt batteri ind i batteriboksen (11). • Se tabellen forneden
  	<ul style="list-style-type: none"> • konstant grøn = fjernbetjeningen er tændt • grønt blinklys = pairing i gang • rødt blinklys = dårlig radiokontakt • konstant rød = ingen radiokontakt 	<ul style="list-style-type: none"> • Sejl tilbage i din retning. • Se tabellen forneden

Problemer	Årsag	Løsning
RC-UW-motoren reagerer ikke	<p>Ingen radiokontakt</p> <ul style="list-style-type: none"> • Fjernbetjeningen er ikke tændt. • Batterierne er sat forkert i. • I fjernbetjeningen eller i batteriboksen er der ingen eller tomme batterier. • Ingen pairing. • Uden for rækkevidde. • Antennen er faldet i vandet. <ul style="list-style-type: none"> • Propelbeskyttelsen er ikke sat på. 	<ul style="list-style-type: none"> • Tænd for fjernbetjeningen. • Vær opmærksom på polerne (+/-), når batterierne lægges i. • Læg batterier i eller erstat tomme batterier med nye. • Pairing (se billede I og tekst foroven). • Skibet sejler automatisk i ring. • Få en voksen til at bjærge dit skib og fastgør antennen i henhold til vejledningen. • Sæt propelbeskyttelsen på.
RC-UW-motoren kører uden betjening	<ul style="list-style-type: none"> • Skift af fjernbetjeningens batteri uden først at have slukket for fjernbetjeningen. • Radiokontakt afbrudt. 	<ul style="list-style-type: none"> • Sluk for fjernbetjeningen med knap (2), inden batterier udskiftes. • Se punktet "ingen radiokontakt".

N

Monteringsmuligheter for RC-UW-motoren finner du under:

RC-Motor.playmobil.com

RC-UW-motoren skal kun brukes på artikler med markeringen (14).

1	Omkopler batteri/akkumulator (motor)
2	På/av-bryter
3	Batterikontroll - sender
4	Batterikontroll - motor
5	Kontroll radiokontakt
6	Fortøyningshakk
7	Tast paring
8	Styre-/trimmeskyver
9	Gasspak fremover/bakover
10	Styrespak høyre/venstre
11	Batterikasse - motor
12	Antenne
13	Propellbeskyttelse
14	RC-UW-motormarkering

Viktig henvisning:

- Dersom ingen oppgave utføres i løpet av 30 minutter, så slås fjernkontrollen automatisk av.

Tekniske spesifikasjoner:

Frekvens: 2,4 GHz
Rekkevidde: ca. 30 meter

UW-motor-funksjoner og tips for små kapteiner

Starte leken: Slå på fjernkontrollen din med knappen (2), hold den trykket helt til LED-lampene (3, 4 og 5) lyser.

- Paring: Nå må du kople fjernkontrollen din sammen med undervannsmotoren (bilde I). Fjernkontrollen, med fortøyningshakk (6) settes på undervannsmotoren og pairing-tasten (7) på fjernkontrollen trykkes → LED-lampen (5) blinker grønn i 5 sekunder, deretter lyser den grønn permanent. Før hvert skifte av batterier i fjernkontrollen må den slås av.
- Nå kan skipet ditt utstyres iht. monteringsveiledningen (eller se RC-Motor.playmobil.com) med RC-UW-motoren. For å garantere en god radiooverføring må antennen (12) monteres loddrett på skipet ditt.
- Sett det så på vannet i kjøretretning under tilsyn av en voksen. Deretter må en sikkerhetsavstand på minst 3 m til vannet overholdes.
- Sett styre-/trimmeskyver (8) i midtposisjon.
- Trykk gasspaken (9) langsomt fremover → skipet kjører fremover
- Med styre-/trimmeskyveren (8) kan styringens kjøring rett frem stilles inn. Dersom skipet ditt går mot høyre eller venstre side under kjøring rett frem skyves styre-/trimmeskyveren (8) mot høyre eller venstre, helt til det kjører rett frem. (Trimming er avhengig av strømning og vindstyrke).
- Sett gasspaken (9) i midtposisjon → skipet stopper.
- Trykk gasspaken (9) langsomt bakover → skipet kjører bakover
- For å kjøre store svinger trykkes gasspaken (9) fremover og samtidig beveges styrespaken (10) mot høyre eller venstre.
- For å kjøre små svinger beveges styrespaken (10) mot høyre eller venstre.

Lekens slutt: Styr skipet ditt mot land. Med hjelp av en voksen tar du det ut av vannet. Slå av fjernkontrollen på knappen (2) til LED-lampene (3, 4 og 5) ikke lyser lenger. **Deretter demonteres batterikassen (11).**

- Etter bruk må RC-UW-motoren din rengjøres grundig og tørkes godt. Propellbeskyttelsen (13) demonteres (se bilde II).

LED-erklæring

LED	LED-erklæring	Oppgave
	<ul style="list-style-type: none"> • konstant grønn = ok • konstant rød = batterier tomme 	<ul style="list-style-type: none"> • Kjør tilbake til land med skipet ditt. Slå av fjernkontrollen og legg inn et nytt batteri.
	<ul style="list-style-type: none"> • konstant grønn = ok • konstant rød = batterier tomme • av = ingen radiokontakt 	<ul style="list-style-type: none"> • Kjør tilbake til land med skipet ditt og legg inn nye batterier i batterikassen (11). • Se tabell nedenfor
	<ul style="list-style-type: none"> • konstant grønn = fjernkontrollen er slått på • grønn blinking = under paring • rød blinking = dårlig radioforbindelse • konstant rød = ingen radiokontakt 	<ul style="list-style-type: none"> • Kjør tilbake i din retning. • Se tabell nedenfor

Problemer	Årsak	Løsning
RC-UW-motor reagerer ikke	<p>Ingen radiokontakt</p> <ul style="list-style-type: none"> • Fjernkontrollen er ikke slått på • Batteriene er lagt inn feil • Det finnes ingen eller tomme batterier i fjernkontroll eller batterikasse • Ingen paring • Rekkevidde overskredet • Antenne er falt i vannet <p>• Propellbeskyttelse er ikke montert</p>	<ul style="list-style-type: none"> • Slå på fjernkontroll • Vær obs på polaritet (+/-) når batteriene legges inn. • Legg inn batterier eller skift tomme batterier med nye. • Paring (se bilde I og tekst ovenfor) • Skipet går automatisk i sirkler. • La skipet ditt bli berget av en voksen. Fest antennen i henhold til veiledning. • Monter propellbeskyttelse.
RC-UW-motor kjører uten betjening	<ul style="list-style-type: none"> • Batteriskifte i fjernkontroll, uten å slå fjernkontrollen av først • Radiokontakt avbrutt 	<ul style="list-style-type: none"> • Før skifte av batterier må fjernkontrollen først slås av med knapp (2) • Se punkt "ingen radiokontakt"

RC-undervattensmotorns monteringsmöjligheter hittar du på:

RC-Motor.playmobil.com

RC-undervattensmotorn får endast användas med artiklar med märkningen (14).

1	Omkopplare vanligt batteri/uppladdningsbart batteri (motor)
2	Strömbrytare
3	Batterikontroll - sändare
4	Batterikontroll - motor
5	Kontroll radioförbindelse
6	Kontaktspår
7	Parningsknapp
8	Styr-/trimningsreglage
9	Gasreglage framåt/bakåt
10	Styrspak höger/vänster
11	Batterilåda - motor
12	Antenn
13	Propellerskydd
14	RC-undervattensmotormärkning

Viktig anmärkning:

- Om fjärrkontrollen inte används på 30 minuter, kommer den stängas av automatiskt.

Tekniska specifikationer:

Frekvens: 2,4 GHz
Räckvidd: ca. 30 meter

Undervattensmotorns funktioner och tips för små kaptener



När du börjar: Slå på fjärrkontrollen med knapp (2); tryck tills lysdioderna (3, 4 och 5) lyser.

- Parning: Nu måste du koppla ihop din fjärrkontroll med undervattensmotorn (bild I). Sätt fjärrkontrollen med kontaktspåret (6) på undervattensmotorn och tryck på parningsknappen (7) på fjärrkontrollen → lysdioden (5) blinkar grönt i 5 sekunder och lyser sedan konstant grönt. Före varje batteribyte på fjärrkontrollen måste denna först stängas av.
- Utrusta nu ditt skepp med RC-undervattensmotorn enligt monteringsanvisningen (eller se RC-Motor.playmobil.com). För att säkerställa en god radioöverföring, måste antennen (12) vara monterad lodrätt på ditt skepp.
- Sätt sedan ned det på vattnet i körriktningen under uppsikt av en vuxen. Håll själv sedan ett säkerhetsavstånd på minst 3 m till vattnet.
- Ställ styr-/trimningsreglaget (8) i mittläget.
- Tryck gasreglaget (9) långsamt framåt → skeppet kör framåt.
- Med styr-/trimningsreglaget (8) kan styrningen ställas in så att skeppet går rakt fram. Om skeppet drar åt höger eller vänster när du vill köra rakt fram, skjuter du styr-/trimningsreglaget (8) så länge åt höger resp. vänster tills det kör rakt fram. (Trimningen är beroende av strömningen och vindstyrkan.)
- Ställ gasreglaget (9) i mittläget → Skeppet stannar.
- Tryck gasreglaget (9) långsamt bakåt → skeppet kör bakåt.
- Tryck gasreglaget (9) framåt och samtidigt styrspaken (10) åt höger eller vänster för att köra stora kurvor.
- För att köra i små cirklar trycker du styrspaken (10) åt höger eller vänster.

När du slutar leka: Styr in ditt skepp till stranden. Ta upp det ur vattnet med hjälp av en vuxen. Stäng av fjärrkontrollen med knappen (2) tills lysdioderna (3, 4 och 5) slocknar. **Ta sedan ur batterilådan (11).**

- Efter användningen bör du rengöra din RC-undervattensmotor grundligt och torka den. Ta först av propellerskyddet (13) (se bild II).

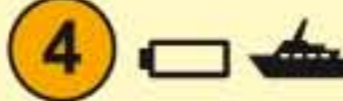
Förklaring av lysdioderna

Lysdiod	Indikering	Åtgärd
3 	<ul style="list-style-type: none"> konstant grön = ok konstant röd = batterierna tomma 	<ul style="list-style-type: none"> Återvänd till stranden med ditt skepp. Stäng av fjärrkontrollen och sätt sedan in ett nytt batteri.
4 	<ul style="list-style-type: none"> konstant grön = ok konstant röd = batterierna tomma släckt = ingen radioförbindelse 	<ul style="list-style-type: none"> Återvänd till stranden med ditt skepp och sätt in nya batterier i batterilådan (11). Se tabellen nedan.
5 	<ul style="list-style-type: none"> konstant grön = fjärrkontrollen är påslagen blinkar grönt = vid parning blinkar rött = dålig radioförbindelse konstant röd = ingen radioförbindelse 	<ul style="list-style-type: none"> Kör tillbaka i din riktning. Se tabellen nedan.

Problem	Orsak	Lösning
RC-undervattensmotorn reagerar inte	<p>Ingen radioförbindelse</p> <ul style="list-style-type: none"> Fjärrkontrollen är inte påslagen. Batterierna är felaktigt isatta. I fjärrkontrollen eller i batterilådan finns inga eller tomma batterier. Ingen parning. Räckvidden har överskridits. Antennen har fallit ner i vattnet. <ul style="list-style-type: none"> Propellerskyddet är inte monterat. 	<ul style="list-style-type: none"> Slå på fjärrkontrollen. Ta hänsyn till polariteten (+/-) när du sätter i batterierna. Sätt in batterier eller byt ut tomma batterier mot nya. Parning (se bild I och text ovan). Skeppet börjar automatiskt köra i en cirkel. Låt en vuxen hämta ditt skepp. Sätt fast antennen enligt anvisningen. Sätt på propellerskyddet.
RC-undervattensmotorn går utan manövrering	<ul style="list-style-type: none"> Batteribyte i fjärrkontrollen, utan att ha stängt av den först. Radioförbindelsen avbruten. 	<ul style="list-style-type: none"> Stäng först av fjärrkontrollen med knappen (2) innan du byter batteri. Se punkten "ingen radioförbindelse".

Vedenalaisen RC-moottorin asennusmahdollisuuksia löytyy osoitteesta:

RC-Motor.playmobil.com

Vedenalaista RC-moottoria saa käyttää ainoastaan tuotteissa, joissa on merkintä (14).

1	Kytkin paristo/akku (moottori)
2	Päälle- ja poiskytkin
3	Paristovalvonta - lähetin
4	Paristovalvonta - moottori
5	Radioyhteyden valvonta
6	Telakkaura
7	Yhdistyspainike (Pairing)
8	Ohjaus-vakautusluisti
9	Kaasuvipu eteen/taakse
10	Ohjausvipu oikealle/vasemmalle
11	Paristokotelo - moottori
12	Antenni
13	Propellisuojaus
14	Vedenalaisen RC-moottorin merkintä

Tärkeä ohje:

- Jos mitään ei tehdä 30 minuuttiin, kaukosäädin sammuu automaattisesti.

Tekniset tiedot:

Taajuus: 2,4 GHz
Kantosäde: n. 30 metriä

Vedenalaisen moottorin toiminnot ja vinkkejä pienille kapteeneille

Käytön aluksi: Kytke kaukosäädin päälle painikkeella (2), paina sitä niin kauan, kunnes merkkivalot (3, 4 ja 5) palavat.

- Yhdistäminen: Seuraavaksi kaukosäädin on kytkettävä vedenalaisen moottorin kanssa (kuva I). Sitä varten kaukosäätimen telakkaura (6) asetetaan vedenalaiselle moottorille ja kaukosäätimen yhdistyspainiketta (7) painetaan → Merkkivalo (5) vilkkuu 5 sekunnin ajan vihreänä, sen jälkeen se palaa jatkuvasti vihreänä. Ennen jokaista kaukosäätimen paristonvaihtoa se on ensin sammutettava.
- Varusta nyt laivasi rakennusohjeen mukaan (tai katso RC-Motor.playmobil.com) vedenalaisella RC-moottorilla. Jotta hyvä radioyhteys taattaisiin, antennin (12) on oltava asennettuna laivaasi pystysuoraan.
- Aseta laivasi sitten aikuisen valvonnassa veteen ajosuuntaan. Pidä lopuksi itse vähintään 3 metrin turvaetäisyys veteen.
- Aseta ohjaus-vakautusluisti (8) keskiasentoon.
- Paina kaasuvipua (9) hitaasti eteenpäin → Laiva kulkee eteenpäin.
- Ohjaus-vakautusluistilla (8) voidaan ohjauksen suoraa eteenpäin ajoa säätää. Jos laivasi poikkeaa eteenpäin ajettaessa oikealle tai vasemmalle, työnnä ohjaus-vakautusluistia (8) niin kauan oikealle tai vasemmalle, kunnes laiva kulkee suoraan eteenpäin. (Vakautus riippuu virtauksista ja tuulen voimakkuudesta.)
- Saata kaasuvipu (9) keskiasentoon → Laiva pysähtyy.
- Paina kaasuvipua (9) hitaasti taaksepäin → Laiva kulkee taaksepäin.
- Aja suuria kaarteita painamalla kaasuvipua (9) eteenpäin ja liikuttamalla samanaikaisesti ohjausvipua (10) oikealle.
- Aja pienempiä ympyröitä liikuttamalla ohjausvipua (10) oikealle tai vasemmalle.

Käytön lopettaminen: Ohjaa laivasi rantaan. Nouda se vedestä aikuisen avustuksella. Kytke kaukosäädin painikkeella (2) pois päältä, kunnes merkkivalot (3, 4 ja 5) eivät enää pala. **Irrota lopuksi paristokotelo (11).**

- Vedenalainen RC-moottori on käytön jälkeen puhdistettava ja kuivattava perusteellisesti. Irrota tätä varten propellisuojaus (13) (katso kuva II).

Merkkivalojen selitys

Merkkivalo	Näyttö	Toimenpide
	<ul style="list-style-type: none"> jatkuva vihreä = ok jatkuva punainen = paristot tyhjiä 	<ul style="list-style-type: none"> Palaa laivallasi takaisin rantaan. Sammuta kaukosäädin ja aseta sitten uudet paristot paikoilleen.
	<ul style="list-style-type: none"> jatkuva vihreä = ok jatkuva punainen = paristot tyhjiä pois = ei radioyhteyttä 	<ul style="list-style-type: none"> Palaa laivallasi takaisin rantaan ja aseta paristokoteloon (11) uudet paristot. Katso taulukko alla.
	<ul style="list-style-type: none"> jatkuva vihreä = kaukosäädin on kytketty päälle vihreä vilkunta = yhdistää punainen vilkunta = radioyhteys heikko jatkuva punainen = ei radiokontaktia 	<ul style="list-style-type: none"> Aja takaisin itseäsi kohti. Katso taulukko alla.

Ongelmia	Syy	Ratkaisu
Vedenalainen RC-moottori ei reagoi	<p>Ei radioyhteyttä</p> <ul style="list-style-type: none"> Kaukosäädin ei ole päällä Paristot on asetettu väärin Kaukosäätimessä tai paristokotelossa ei ole lainkaan paristoja tai paristot ovat tyhjiä. Yhdistämistä ei ole suoritettu Kantomatkan ulkopuolella Antenni pudonnut veteen <p>Propellisuojaus ei ole asennettu</p>	<ul style="list-style-type: none"> Kytke kaukosäädin päälle Varmista napojen oikea suunta (+/-) paristoja asetettaessa. Aseta paristot paikoilleen tai vaihda tyhjät paristot uusiin. Yhdistäminen (katso kuva I ja teksti yllä) Laiva alkaa kiertää automaattisesti kehää. Anna aikuisen pelastaa laivasi. Kiinnitä antenni ohjeen mukaan. Asenna propellisuojaus.
Vedenalainen RC-moottori käy ilman ohjausta	<ul style="list-style-type: none"> Paristojen vaihto kaukosäätimeen sammuttamatta kaukosäädintä ensin. Radioyhteys katkennut 	<ul style="list-style-type: none"> Sammuta kaukosäädin ennen paristonvaihtoa painikkeella (2). Katso kohta "ei radioyhteyttä".

H

Az RC-UW- Motor hozzáépítési lehetőségeiről az

RC-Motor.playmobil.com

alatt talál anyagot.

Az RC-UW- Motort csak megjelölt áruknál (14) szabad bevetni.

1	(Motor) elem/akku átkapcsoló
2	Be- és kikapcsoló
3	Elemellenőrzés – adó
4	Elemellenőrzés – motor
5	Rádiókapcsolat ellenőrzés
6	Rovátka kikötéshez
7	Pairing (párosítás) nyomógomb
8	Kormánykiegyensúlyozó tolóka
9	Gázkar előre/hátra
10	Kormánykar jobbra/balra
11	Elemtartó – motor
12	Antenna
13	Propellervédő
14	RC-UW-Motor-jelölés

Fontos tudnivalók:

- Ha 30 percen belül nincs akció, akkor a távirányító automatikusan kikapcsol.

Technikai adatok:

Frekvencia: 2,4 GHz
Hatótávolság: kb. 30 méter

Az UW-Motor funkciói és tippek a kis kapitányoknak



A játék kezdete: Kapcsold be a távirányítót a gombbal (2), tartsd addig lenyomva, amíg a LED-ek (3, 4 és 5) elkezdnek világítani.

- Pairing (párosítás): Ezután össze kell kapcsolnod a távirányítót a víz alatti motorral (I. kép). Ehhez helyezd a távirányítót a kikötéshez való rovátkával (6) a víz alatti motorra, és nyomd be a pairing gombot a távirányítón (7) addig, amíg a LED (5) 5 másodpercig zölden pislog, majd állandóan világít. A távirányító minden egyes elemcseréje előtt azt ki kell kapcsolni.
- Szereld a motort az összeszerelési utasítás szerint (vagy lásd RC-Motor.playmobil.com) a hajóra. Ahhoz, hogy jó legyen a rádiókapcsolat, az antennát (12) a hajóra merőlegesen kell felszerelni.
- Aztán helyezd a hajót egy felnőtt felügyelete mellett a vízre menetirányba. Ezután tarts a víztől 3 m biztonsági távolságot.
- Told a kormánykiegyenlítő tolókát (8) középre.
- Nyomd a gázkart (9) lassan előre → a hajó előre úszik
- A kormánykiegyenlítő tolókával (8) a kormányzás egyenes iránya állítható be. Ha a hajó egyenes iránya jobbra vagy balra megváltozik, akkor told a kiegyenlítő tolókát (8) addig jobbra, ill. balra, amíg a hajó megint egyenes irányba úszik (a szabályozás függ az áramlattól és a szélerősségtől).
- Állítsd a gázkart (9) középhezbe → a hajó megáll.
- Toldd a gázkart (9) lassan hátrafelé → a hajó hátrafelé úszik.
- Nagy kanyarodásokhoz toldd a gázkart (9) előre, és egyidejűleg mozgasd a kormánykart (10) jobbra vagy balra.
- Kis kanyarokhoz mozgasd a kormánykart (10) jobbra vagy balra.

A játék vége: Irányítsd a hajódat a part felé. Vedd ki egy felnőtt segítségével a vízből. Kapcsold ki a távirányítót a gombbal (2), amíg a LED-ek (3, 4 és 5) már nem világítanak. **Ezután szereld le az elemtartót (11).**

- Az RC-UW-motorodat használat után alaposan meg kell tisztítani és szárítani. Ehhez szereld le a propellervédőt (13) (lásd II. kép).

LED-magyarázata

LED	Kijelző	Akció
3 	<ul style="list-style-type: none"> • állandóan zöld = okay • állandóan piros = az elemek lemerültek 	<ul style="list-style-type: none"> • Térj vissza a hajóddal a partra. Kapcsold ki a távirányítót, és helyezz bele új elemeket.
4 	<ul style="list-style-type: none"> • állandóan zöld = okay • állandóan piros = az elemek lemerültek • nem ég = nincs rádiókapcsolat 	<ul style="list-style-type: none"> • Térj vissza a hajóddal a partra és helyezz az elemtartóba (11) új elemeket. • Lásd a lenti táblázatot.
5 	<ul style="list-style-type: none"> • állandóan zöld = a távirányító be van kapcsolva • zölden pislog = Pairing (párosítás) közben • pirosan pislog = gyenge rádiókapcsolat • állandóan piros = nincs rádiókapcsolat 	<ul style="list-style-type: none"> • Tereld az irányodba. • Lásd a lenti táblázatot.

Problémák	Okok	Megoldás
Az RC-UW-motor nem reagál	<p>Nincs rádiókapcsolat</p> <ul style="list-style-type: none"> • A távirányító nincs bekapcsolva • Az elemeket rosszul helyezték be • A távirányítóban vagy az elemtartóban nincsenek vagy csak lemerült elemek vannak • nincs Pairing (párosítás) • Elhagyta a hatótávolságot • Az antenna beesett a vízbe <ul style="list-style-type: none"> • A propellervédelem nincs felszerelve 	<ul style="list-style-type: none"> • Kapcsold be a távirányítót • Az elemek behelyezésekor ügyelj a (+/-) pólusokra. • Helyezz be elemeket vagy a lemerülteket cseréld ki újakra. • Pairing (párosítás) (lásd I. képet és fenti szöveget) • A hajó automatikusan körbe jár • Felnőtt személylyel hozasd ki a hajódat. Szorítsd meg az antennát az utasítás szerint. • Szereld fel a propellervédelmet.
Az RC-UW-motor irányítás nélkül működik	<ul style="list-style-type: none"> • A távirányítóban úgy cserélték ki az elemeket, hogy előtte nem kapcsolták ki. • A rádiókapcsolat megszűnt 	<ul style="list-style-type: none"> • Elemcsere előtt a távirányítót a gombbal (2) ki kell kapcsolni. • Lásd a „nincs rádiókapcsolat” pontot

Možnosti instalace lodního motoru s dálkovým ovládáním najdete na internetové adrese

RC-Motor.playmobil.com

Tento motor smí být použit pouze pro výrobky s označením (14).

1	Přepínač baterie/akumulátor (motor)
2	Zapnutí a vypnutí
3	Kontrolka baterie – vysílač
4	Kontrolka baterie - motor
5	Kontrolka signálu
6	Vkládací výřez
7	Tlačítko spárování
8	Ovladač řízení a vyrovnání směru
9	Páčka plynu dopředu/dozadu
10	Páčka kormidla doprava/doleva
11	Bateriové pouzdro – motor
12	Anténa
13	Ochrana lodního šroubu
14	Označení motoru

Důležité upozornění:

- Pokud není během 30 minut provedena žádná akce, dálkové ovládání se automaticky vypne.

Technické údaje:

Frekvence: 2,4 GHz
 Dosah signálu: cca 30 metrů

Lodní motor s dálkovým ovládáním – Funkce motoru a typy pro malé kapitány







Začátek plavby: Tlačítkem (2) zapni své dálkové ovládání. Stiskni a přidrž tlačítko, až se rozsvítí světelné diody (3, 4 a 5).

- Spárování: Jako další krok musíš provést spárování svého dálkového ovládání s lodním motorem (obrázek I). Spárování se provede tak, že lodní motor posadíš na výřez (6) na dálkovém ovládání a stiskneš tlačítko spárování (7) na dálkovém ovládání → zelená světelná dioda (5) bude asi 5 sekund blikat, pak začne svítit nepřerušovaně. Před každou výměnou baterií v dálkovém ovládání je nutno dálkové ovládání vypnout.
- Nyní vlož motor do lodi podle pokynů k jeho instalaci (nebo se podívej na webové stránky RC-Motor.playmobil.com). Aby byl zajištěn dobrý příjem signálu, musí být anténa (12) na tvé lodi postavena ve svislé poloze.
- Pod dohledem dospělého polož loď na hladinu vody ve směru plavby. Ty sám se postav v bezpečné vzdálenosti (alespoň 3 m) od vody.
- Ovladač řízení a vyrovnání směru (8) nastav do střední polohy.
- Pomalu posunuj páčku plynu (9) dopředu → loď se rozjede
- Ovladačem řízení a vyrovnání směru (8) se nastavuje rovný směr plavby lodi. Pokud se tvoje loď při plavbě v rovném směru vychyluje doprava nebo doleva, posunuj ovladač (8) tak dlouho doleva nebo doprava, až nastavíš rovný směr plavby. (Vyrovnání směru je závislé na proudění vody a síle větru).
- Nastav páčku plynu (9) do střední polohy → loď se zastaví.
- Pomalu posunuj páčku plynu (9) dozadu → loď pluje dozadu.
- Chceš-li s lodí provést velkou zatáčku, posunuj páčku plynu dopředu a současně pohybuj páčkou kormidla (10) doprava nebo doleva.
- Chceš-li s lodí plout v malých kruzích, pohybuj páčkou kormidla (10) doprava nebo doleva.

Ukončení plavby: Řiď svoji loď ke břehu. S pomocí dospělého loď vyndej z vody. Tlačítkem (2) vypni dálkové ovládání, až světelné diody 3, 4 a 5 zhasnou. **Pak sejmí bateriové pouzdro (11).**

- Po použití je třeba motor důkladně vyčistit a vysušit. K tomuto účelu sejmí ochranu lodního šroubu (13) (viz obrázek II).

Vysvětlení ke světelným diodám (LED)

LED	Indikace	Akce
 	<ul style="list-style-type: none"> • svítí zeleně = v pořádku • svítí červeně = baterie jsou vybité 	<ul style="list-style-type: none"> • Vrať se s lodí ke břehu, vypni dálkové ovládání a vyměň baterie.
 	<ul style="list-style-type: none"> • svítí zeleně = v pořádku • svítí červeně = baterie jsou vybité • nesvítí = žádný signál 	<ul style="list-style-type: none"> • Vrať se s lodí ke břehu a do bateriového pouzdra (11) vlož nové baterie. • Viz tabulka níže.
 	<ul style="list-style-type: none"> • svítí zeleně = dálkové ovládání je vypnuté • bliká zeleně = během párování • bliká červeně = špatný signál • svítí červeně = žádný signál 	<ul style="list-style-type: none"> • Vrať se zpět ve svém směru plavby. • Viz tabulka níže.

Problémy	Příčina	Odstranění
Motor lodi nereaguje	<p>Není signál</p> <ul style="list-style-type: none"> • Dálkové ovládání není zapnuto. • Baterie nejsou správně vloženy. • V dálkovém ovládání nebo v bateriovém pouzdře nejsou vloženy baterie nebo jsou vybité. • Nebylo provedeno spárování. • Loď je mimo dosah signálu. • Anténa spadla do vody. <ul style="list-style-type: none"> • Není instalována ochrana lodního šroubu. 	<ul style="list-style-type: none"> • Zapnout dálkové ovládání. • Při vkládání baterií dejte pozor na správné pólování (+ a -). • Vložit baterie nebo vložit nabitě baterie. • Provést spárování (viz obrázek I a text výše) • Loď začíná automaticky kroužit. • Požádej dospělého, aby loď vyndal z vody. Připevni anténu podle návodu. • Instalovat ochranu lodního šroubu.
Motor lodi pracuje bez obsluhy	<ul style="list-style-type: none"> • Byla provedena výměna baterií v dálkovém ovládání, aniž bylo před tím vypnuto. • Signál přerušen 	<ul style="list-style-type: none"> • Před výměnou baterií nejprve tlačítkem (2) vypnout dálkové ovládání. • Viz bod Žádný signál

EST

RC-UW-Motor'i paigaldusjuhised leiate aadressil:

RC-Motor.playmobil.com

RC-UW-Motor'it tohib kasutada vaid toodetel, millel on märgis (14).

1	Patarei/aku lüliti (mootor)
2	Sisse-/väljalüliti
3	Patarei kontroll - saatja
4	Patarei kontroll - mootor
5	Raadioside kontroll
6	Kinnituspilu
7	Sidumisnupp
8	Rooli-trimmi liugur
9	Gaasikang edasi/tagasi
10	Juhtimiskang paremale/vasakule
11	Patareikarp - mootor
12	Antenn
13	Propelleri kaitse
14	RC-UW-Motor'i märgis

Tähtis nõuanne

- Kui 30 minuti jooksul ei toimu ühtegi tegevust, lülitab kaugjuhtimispult end automaatselt välja.

Tehniline spetsifikatsioon

Sagedus: 2,4 GHz
Leviulatus: ca 30 meetrit

UW-Motor'i funktsioonid ja nõuanded väikestele kaptenitele



Mängu alustamine: lülita oma kaugjuhtimispuldil sisse nupp (2), vajuta seda seni, kuni LEDid (3, 4 ja 5) hakkavad helendama.

- Sidumine - ühenda oma kaugjuhtimispult veealuse mootoriga (joonis I). Selleks asetatakse kaugjuhtimispult veealuse mootori kinnituspilu (6) peale ja vajutatakse sidumisnuppu (7) kaugjuhtimispuldil → roheline LED tuli (5) vilgub 5 sekundit ja jääb siis rohelise tulena põlema. Kaugjuhtimispuldi patareide vahetamiseks peab selle alati enne välja lülitama.
- Paigalda RC-UW-Motor vastavalt montaažijuhistele (või vt RC-Motor.playmobil.com). Parima raadioside tagamiseks peab antenn (12) olema laevale paigaldatud vertikaalselt.
- Aseta laev täiskasvanu juuresolekul selle sõidusuunas vette. Turvalisuse tagamiseks mine ise veepiirist vähemalt 3 m kaugusele.
- Vii rooli-trimmi liugur (8) keskmisesse asendisse.
- Vajuta gaasikangi (9) aeglaselt ettepoole → laev liigub edasisuunas.
- Rooli-trimmi liuguri (8) abil saab seadistada rooli juhtimist otsesõiduks. Kui laev kaldub otsesõitmisel paremale või vasakule, lükka rooli-trimmi liugurit (8) nii kaua paremale või vasakule, kuni laev hakkab liikuma otse. (Trimming sõltub veekogu voolusuunast ja tuulest.)
- Vii gaasikang (9) keskmisesse asendisse → laev jääb seisma.
- Vajuta gaasikangi (9) aeglaselt tahapoole → laev sõidab tagasisuunas.
- Suurte kurvide võtmiseks lükka gaasikangi (9) ettepoole ja liiguta samal ajal juhtimiskangi (10) paremale või vasakule.
- Väikeste ringide tegemiseks liiguta juhtimiskangi (10) paremale või vasakule.

Mängu lõpetamine: juhi laev kaldale ja võta täiskasvanu abiga veest välja. Lülita kaugjuhtimispult nupust (2) välja, LEDid (3, 4 ja 5) kustuvad. **Võta patareikarp (11) maha.**

- Pärast kasutamist puhasta ja kuivata RC-UW-Motor hoolikalt. Selleks võta propelleri kaitse (13) maha (vt joonis II).

LED-selgitused

LED	Näit	Tegevus
3 	<ul style="list-style-type: none"> pidev roheline = OK pidev punane = patareid on tühjad 	<ul style="list-style-type: none"> Too oma laev kaldale tagasi. Lülita kaugjuhtimispult välja ja pane sisse uus patarei.
4 	<ul style="list-style-type: none"> pidev roheline = OK pidev punane = patareid on tühjad väljas = puudub raadioside 	<ul style="list-style-type: none"> Too oma laev kaldale tagasi ja pane patareikarpi (11) uus patarei. Vt allpool olevat tabelit.
5 	<ul style="list-style-type: none"> pidev roheline = kaugjuhtimispult on sisse lülitatud roheline vilkumine = sidumise ajal punane vilkumine = raadioside on halb pidev punane = raadioside puudub 	<ul style="list-style-type: none"> Sõida laevaga enda suunas tagasi. Vt allpool olevat tabelit.

Probleemid	Põhjus	Lahendus
RC-UW-Motor RC-UW-Motor ei reageeri	Puudub raadioside. <ul style="list-style-type: none"> Kaugjuhtimispult ei ole sisse lülitatud. Patareid on valesti sisse pandud. Kaugjuhtimispuldil või patareikarbis ei ole patareid, või patareid on tühjad. Puudub sidumine. Leviulatus on ületatud. Antenn on vette kukkunud. <ul style="list-style-type: none"> Propelleri kaitse on jäänud paigaldamata. 	<ul style="list-style-type: none"> Lülita kaugjuhtimispult sisse. Jälgi patareide paigaldamisel polaarsust (+/-). Pane patareid sisse või vaheta tühjad patareid uute vastu. Sidumine (vt joonist I ja teksti ülalpool). Laev hakkab automaatselt ringe tegema. Lase oma laev täiskasvanul veest välja võtta. Kinnita antenn vastavalt juhendile. Paigalda propelleri kaitse.
RC-UW-Motor töötab ilma juhtimiseta	<ul style="list-style-type: none"> Kaugjuhtimispuldi patareid on vahetatud ilma pulti eelnevalt välja lülitamata. Raadioside on katkenud. 	<ul style="list-style-type: none"> Enne patareide vahetamist lülita esmalt kaugjuhtimispult nupu (2) abil välja. Vt punkti „Puudub raadioside“.

Informāciju par RC-UWV motora montāžas iespējām skati vietnē:

RC-Motor.playmobil.com

RC-UW motoru drīkst izmantot tikai izstrādājumiem ar apzīmējumu (14).

1	Pārslēdzējs - baterijas/akumulators (motors)
2	Ieslēgšanas/izslēgšanas poga
3	Raidītāja bateriju pārbaude
4	Motora bateriju pārbaude
5	Raidītāja signāla pārbaude
6	Moduļa savienojuma grope
7	Tālvadības pults un motora saslēgšanas taustiņš
8	Bīdāma kuģa taisnvirziena kustības vadības svira
9	Ātruma iestatīšanas svira - uz priekšu / atpakaļ
10	Vadības svira - pa labi/ pa kreisi
11	Motora bateriju nodalījums
12	Antena
13	Propellera aizsargs
14	RC-UW motora apzīmējums

Svarīga norāde:

- Ja 30 minūtes nenotiek nekāda darbība, tad tālvadības pults automātiski izslēdzas.

Tehniskā specifikācija:

Frekvence: 2,4 GHz
Darbības diapazons: apm. 30 metri

UW motora funkcijas un padomi mazajiem kapteiņiem

Lai sāktu spēlēt: nospied tālvadības pults pogu (2), un turi to nospiestu tik ilgi, līdz iedegas gaismas diodes (3, 4 un 5).

- Saslēgšana: Pēc tam tev jāsaslēdz tālvadības pults ar zemūdens motoru (attēls I). Lai to izdarītu, tālvadības pults savienojuma grope (6) tev jāuzliek uz zemūdens motora un jānospiež tālvadības pults un motora saslēgšanas taustiņš (7), kas atrodas uz tālvadības pults → Gaismas diode (5) iedegas uz 5 sekundēm zaļā krāsā, pēc tam zaļā gaismas diode turpina degt. Katru reizi, pirms tu nomaini tālvadības pults baterijas, pults pirms tam ir jāizslēdz.
- Tagad vari savu kuģi aprīkot ar RC-UW motoru tā, kā parādīts montāžas instrukcijā (vai skaties interneta vietnē RC-Motor.playmobil.com). Lai nodrošinātu sekmīgu radio signālu pārraidi, antenām (12) jābūt piestiprinātām pie tava kuģa vertikāli.
- Pēc tam pieauguša cilvēka uzraudzībā novieto savu kuģi ūdenī braukšanas virzienā. Visbeidzot drošības pēc tev pašam jāatrodas vismaz 3 metru drošā attālumā no ūdens.
- Bīdāmo kuģa taisnvirziena kustības vadības sviru (8) iestati vidēja pozīcijā.
- Lēnām virzi uz priekšu ātruma iestatīšanas sviru (9) → kuģis sāk braukt uz priekšu
- Ar bīdāmo kuģa taisnvirziena kustības vadības sviru (8) var iestatīt kuģa taisnvirziena kustību. Ja kuģis taisnvirziena kustības laikā novirzās pa labi vai pa kreisi, tad virzi bīdāmo kuģa taisnvirziena kustības vadības sviru (8) tik ilgi pa labi vai pa kreisi, līdz kuģis virzās atkal uz priekšu. (Kuģa taisnvirziena kustība ir atkarīga no straumes stipruma un vēja stipruma.)
- Ātruma iestatīšanas sviru (9) pavirzi vidējā pozīcijā → kuģis apstāsies.
- Ātruma iestatīšanas sviru (9) lēnām virzi atpakaļ → kuģis brauks atpakaļgaitā.
- Lai veiktu liela rādiusa pagriezienus, virzi ātruma iestatīšanas sviru (9) uz priekšu un vienlaicīgi vadības sviru (10) pa labi vai pa kreisi.
- Lai veiktu nelielus apļus, virzi vadības sviru (10) pa labi vai pa kreisi.

Beidzot spēlēt: vadi savu kuģi virzienā uz krastu. Ar pieauguša cilvēka palīdzību izcel kuģi no ūdens. Izslēdz to, turot nospiešuvadības pults pogu (2), līdz nodziest gaismas diodes (3,4 un 5). **Visbeidzot noņem motora bateriju nodalījumu (11).**

- RC-UW motors pēc tā lietošanas rūpīgi jānotīra un jānožāvē. Noņem arī propellera aizsargu (13) (skatīt attēlu II).

Gaismas diožu apzīmējumu skaidrojums

Gaismas diodes	Gaismas signāls	Darbība
 	<ul style="list-style-type: none"> konstanti zaļš = viss kārtībā konstanti sarkans = baterijas tukšas 	<ul style="list-style-type: none"> Atgriezies ar kuģi pie krasta. Izslēdz tālvadības pulti un ieliec jaunas baterijas.
  	<ul style="list-style-type: none"> konstanti zaļš = viss kārtībā konstanti sarkans = baterijas tukšas nedeg = nav raidīšanas signāla 	<ul style="list-style-type: none"> Atgriezies ar kuģi pie krasta un ievieto bateriju nodalījumā (11) jaunas baterijas. Skatīt tabulu apakšā.
  	<ul style="list-style-type: none"> konstanti zaļš = tālvadības pults ir ieslēgta mirgo zaļā diode = saslēdzot tālvadības pulti ar motoru mirgo sarkana diode = vājš raidīšanas signāls konstanti sarkans = nav raidīšanas signāla 	<ul style="list-style-type: none"> Brauc atpakaļ savā virzienā uz sevis. Skatīt tabulu apakšā.

Problēmas	Iemesls	Risinājums
RC-UW motors nereaģē	<p>Nav raidīšanas signāla</p> <ul style="list-style-type: none"> Tālvadības pults nav ieslēgta Baterijas ir ievietotas nepareizi Tālvadības pultī vai bateriju nodalījumā nav ievietotas baterijas vai tās ir izlietotas. Tālvadības pults nav saslēgta ar motoru Pārsniegts raidīšanas diapazons Antena ir iekritusi ūdenī Nav piemontēts propellera aizsargs 	<ul style="list-style-type: none"> ieslēgt tālvadības pulti. ievietojot baterijas, pievērst uzmanību bateriju pozitīvajam un negatīvajam polam (+/-). ievietot baterijas vai tukšas baterijas nomainīt pret jaunām. Tālvadības pults un motora saslēgšana (skatīt attēlu I un tekstu augšā). Kuģis sāk automātiski riņķot. Ar pieauguša cilvēka palīdzību izcel savu kuģi no ūdens. Piestiprini antenas, kā parādīts instrukcijā. Piestiprini propellera aizsargu.
RC-UW motors darbojas bez pults	<ul style="list-style-type: none"> Baterijas tālvadības pultī nomainītas, to neizslēdzot. Raidīšanas signāls ir pārtraukts 	<ul style="list-style-type: none"> Pirms bateriju nomainīšanas jāizslēdz tālvadības pults, nospiežot ieslēgšanas/izslēgšanas pogu (2). Skatīt punktu „nav raidīšanas signāla“.

RC UW variklio pritvirtinimo galimybės pateikiamos tokia internetiniame puslapyje:

RC-Motor.playmobil.com

RC UW variklį galima naudoti tik gaminams su ženklu (14).

1	Perjungėjas baterija/akumuliatorius (variklis)
2	Įjungėjas ir išjungėjas
3	Baterijų kontrolė - siųstuvas
4	Baterijų kontrolė - variklis
5	Radio bangų kontakto kontrolė
6	Pritvirtinimo įranta
7	Sujungimo mygtukas
8	Valdymo ir diferento reguliavimo jungiklis
9	Greičio mygtukas pirmyn/atgal
10	Valdymo mygtukas dešinėn/kairėn
11	Baterijų dėtuve - variklis
12	Antena
13	Propelerio apsauga
14	RC UW variklio ženklas

Svarbi nuoroda:

- Jei 30 minučių niekas nevyksta, distancinio valdymo pultelis automatiškai išsijungia.

Techninė specifikacija:

Dažnis: 2,4 GHz
Veikimo nuotolis: apie 30 metrų

UW variklio funkcijos ir patarimai mažiesiems kapitonomams

- Žaidimo pradžia:** distancinio valdymo pultelį įjunk spausdamas mygtuką (2) ir jį laikyk nuspaudęs tol, kol užsidegs indikatoriai (3, 4 ir 5).
- Sujungimas: toliau tu turi sujungti distancinio valdymo pultelį su povandeniniu varikliu (I pav.). Tam tikslui distancinio valdymo pultelis su pritvirtinimo įranta (6) yra uždedamas ant povandenio variklio ir distancinio valdymo pultelyje nuspaudžiamas sujungimo mygtukas (7) → indikatorius (5) 5 sekundes mirksi žalia šviesa, po to pastoviai dega žaliai. Prieš keičiant baterijas distancinio valdymo pultelyje, jį būtina išjungti.
 - Dabar, pagal montavimo instrukciją (arba žiūr. į RC-Motor.playmobil.com), prie savo laivo pritvirtink RC-UW variklį. Norint užtikrinti gerą radijo bangų perdavimą, ant laivo esanti antena (12) turi būti vertikaliaje padėtyje.
 - Tada laivą, prižiūrint suaugusiam asmeniui, nuleisk į vandenį plaukimo kryptimi. Tu pats nuo vandens laikykis bent 3 m saugaus atstumo.
 - Valdymo ir diferento reguliavimo jungiklį (8) nustatyk ties viduriu.
 - Iš lėto į priekį spausk greičio mygtuką (9) → laivas plaukia pirmyn
 - Valdymo ir diferento reguliavimo jungikliu (8) galima nustatyti vairavimo kryptį tiesiai. Jei tavo laivas, plaukdamas į priekį, suka dešinėn arba kairėn, stumk valdymo ir diferento reguliavimo jungiklį (8) į dešinę arba į kairę tol, kol laivas pradės plaukti į priekį. (laivo sureguliuojamas diferentas priklauso nuo srovės ir vėjo stiprumo).
 - Greičio mygtuką (9) nustatyk ties viduriu → laivas sustoja.
 - Iš lėto spausk greičio mygtuką atgal (9) → laivas plaukia atbulomis.
 - Plaukimui posūkiuose į priekį spausk greičio mygtuką (9) ir tuo pačiu metu valdymo mygtuką (10) judink į dešinę arba į kairę.
 - Norėdamas plaukti mažais ratais, valdymo mygtuką (10) judink į dešinę arba į kairę.
- Žaidimo pabaiga:** nuvairuok savo laivą prie kranto. Išimk jį iš vandens, jei reikia - su suaugusiųjų pagalba. Distancinio valdymo pultelį išjunk spausdamas mygtuką (2), indikatoriai (3, 4 ir 5) turi nebešviesti. **Po to išimk baterijų dėtuve (11).**
- Tavo RC UW variklis, po naudojimo, turi būti kruopščiai nuvalytas ir nusaustas. Tam tikslui nuimk propelerio apsaugą (13) (žiūr. į II pav.).

Paaškinimas apie indikatorius

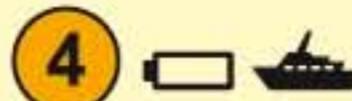
Indikatorius	Spalva	Ką daryti
	<ul style="list-style-type: none"> • Pastoviai žalia = viskas gerai • Pastoviai raudona = baterijos išsikrovė 	<ul style="list-style-type: none"> • Su savo laivu grįžk prie kranto. Įjunk distancinio valdymo pultelį ir įdėk naują bateriją
	<ul style="list-style-type: none"> • Pastoviai žalia = viskas gerai • Pastoviai raudona = baterijos išsikrovė • Nedega = nėra radijo bangų kontakto 	<ul style="list-style-type: none"> • Su savo laivu grįžk prie kranto ir į baterijų dėtuve (11) įdėk naujas baterijas. • Žiūr. į lentelę apačioje
	<ul style="list-style-type: none"> • Pastoviai žalia = distancinio valdymo pultelis įjungtas • Mirksinti žalia šviesa = vyksta sujungimas • Mirksinti raudona šviesa = blogas radijo bangų ryšys • Pastoviai raudona = nėra radijo bangų kontakto 	<ul style="list-style-type: none"> • Plauk į tą pusę, kur esi tu • Žiūr. į lentelę apačioje

Problemos	Priežastis	Sprendimas
RC UW variklis nereaguoja	<p>Nėra radijo bangų kontakto</p> <ul style="list-style-type: none"> • Neįjungtas distancinio valdymo pultelis • Neteisingai įdėtos baterijos • Distancinio valdymo pultelyje arba baterijų dėtuve nėra baterijų arba jos yra išsikrovę • Sujungimas nevyksta • Išėiti iš veikimo zonos • Antena įkrito į vandenį <ul style="list-style-type: none"> • Nenuimta propelerio apsauga 	<ul style="list-style-type: none"> • Įjungti distancinio valdymo pultelį • Įdedant baterijas atkreipti dėmesį į polius (+/-) • Įdėti baterijas arba tuščias baterijas pakeisti naujomis • Sujungimas (žiūr. į I pav. ir tekstą viršuje) • Laivas automatiškai pradeda plaukti ratais • Dabar tavo laivą turi ištraukti suaugęs asmuo. Pagal instrukciją pritvirtink anteną. • Uždėk propelerio apsaugą
RC UW variklis veikia jo nenaudojant	<ul style="list-style-type: none"> • Baterijų keitimas distancinio valdymo pultelyje jo prieš tai neišjungus • Nutrūkęs radijo bangų kontaktas 	<ul style="list-style-type: none"> • Prieš keisdamas baterijas, distancinio valdymo pultelį išjunk spausdamas mygtuką (2) • Žiūr. į punktą „nėra radijo bangų kontakto“

Možni načini namestitve daljinsko krmiljenega (RC) podvodnega (UW) motorja so na voljo na naslovu:

RC-Motor.playmobil.com

Daljinsko krmiljen podvodni motor se sme uporabljati le na izdelkih z oznako (14).

1	preklopnik baterije/akumulatorske baterije (motor)
2	stikalo za vklop in izklop
3	prikaz stanja baterij – oddajnik
4	prikaz stanja baterij – motor
5	prikaz stanja brezžične povezave
6	prislonska zareza
7	tipka za vzpostavljanje povezave
8	krmilni in izravnalni drsnik
9	ročica za plin in premikanje naprej/nazaj
10	krmilna ročica levo/desno
11	predal za baterije motorja
12	antena
13	ščitnik ladijskega vijaka
14	oznaka daljinsko krmiljenega (RC) podvodnega (UW) motorja

Pomembno opozorilo:

- Po 30 minutah nedejavnosti se daljinski upravljalnik samodejno izklopi.

Tehnične specifikacije:

Frekvenca: 2,4 GHz
Doseg: približno 30 metrov

Funkcije podvodnega motorja in nasveti za mlade kapitane



Na začetku igre: z gumbom (2) vklopi daljinski upravljalnik, gumb drži pritisnjen tako dolgo, da zasvetijo diode LED (3, 4 in 5).

- Vzpostavljanje povezave: najprej moraš vzpostaviti povezavo med daljinskim upravljalnikom in podvodnim motorjem (slika I). To storiš tako, da daljinski upravljalnik s prislonsko zarezo (6) položiš na podvodni motor in na daljinskem upravljalniku pritisneš tipko za vzpostavljanje povezave (7) → dioda LED (5) utripa zeleno 5 sekund, nato pa neprestano sveti zeleno. Daljinski upravljalnik je treba izklopiti pred vsako menjavo baterij.
- Na ladjo nato namesti daljinsko krmiljen (RC) podvodni (UW) motor po navodilih za montažo (ali glej stran RC-Motor.playmobil.com). Da bodo brezžični signali dobri, mora biti antena (12) na ladjo nameščena navpično.
- Ladjo nato pod nadzorom odrasle osebe položi v vodo v smeri vožnje. Nato se od vode oddalji na varnostno razdaljo najmanj 3 metrov.
- Krmilni in izravnalni drsnik (8) preklopi na sredino.
- Ročico za plin (9) počasi potisni naprej → ladja zapelje naprej.
- S krmilnim in izravnalnim drsnikom (8) lahko nastaviš vožnjo naravnost. Če ladjo med vožnjo naravnost zanaša na desno ali levo, krmilni in izravnalni drsnik (8) tako dolgo drži premaknjenega v desno ali levo, da bo ladja začela voziti naravnost. (Zanašanje je odvisno od vodnega toka in moči vetra.)
- Ko ročico za plin (9) premakneš na sredino → se ladja ustavi.
- Ko ročico za plin (9) počasi premakneš nazaj → ladja zapelje vzvratno.
- Za vožnjo velikih ovinkov ročico za plin (9) potisni naprej, obenem pa krmilno ročico (10) premakni na desno ali levo.
- Za vožnjo majhnih krogov krmilno ročico (10) premakni na desno ali levo.

Na koncu igre: ladjo zapelji k obali oziroma bregu. S pomočjo odrasle osebe jo dvigni iz vode. Daljinski upravljalnik izklopi z gumbom (2), da diode LED (3, 4 in 5) prenehajo svetiti. **Nato odstrani predal za baterije (11).**

- Daljinsko krmiljen podvodni motor je po uporabi treba temeljito očistiti in posušiti. Pred tem snemi ščitnik ladijskega vijaka (13) (glej sliko II).

Pomen diod LED

LED	Pomen svetlobnih signalov	Ukrepi
	<ul style="list-style-type: none"> neprekinjena zelena = v redu neprekinjena rdeča = prazne baterije 	<ul style="list-style-type: none"> Z ladjo se vrni na breg oziroma obalo. Izklopi daljinski upravljalnik in nato vstavi novo baterijo.
	<ul style="list-style-type: none"> neprekinjena zelena = v redu neprekinjena rdeča = prazne baterije ne sveti = ni brezžične povezave 	<ul style="list-style-type: none"> Z ladjo se vrni na breg oziroma obalo in v predal za baterije (11) vstavi nove baterije. Glej preglednico v nadaljevanju.
	<ul style="list-style-type: none"> neprekinjena zelena = daljinski upravljalnik je vklopljen zeleno utripanje = med vzpostavljanjem povezave rdeče utripanje = slaba brezžična povezava neprekinjena rdeča = ni brezžične povezave 	<ul style="list-style-type: none"> Zapelji ladjo nazaj proti sebi. Glej tabelo v nadaljevanju.

Težave	Vzrok	Rešitev
Daljinsko krmiljen podvodni motor se ne odziva.	<p>Ni brezžične povezave.</p> <ul style="list-style-type: none"> Daljinski upravljalnik ni vklopljen. Napačno vstavljene baterije. V daljinskem upravljalniku ali v predalu za baterije ni baterij ali so prazne. Povezava ni vzpostavljena. Ladja je izven dosega brezžičnega signala. Antena je padla v vodo. Ščitnik ladijskega vijaka ni nameščen. 	<ul style="list-style-type: none"> Vklopi daljinski upravljalnik. Pri vstavljanju baterij pazi na polariteto (+/-). Vstavi baterije ali izpraznjene baterije zamenjaj z novimi. Vzpostavljanje povezave (glej sliko I in zgornje besedilo). Ladja začne samodejno krožiti. Prosi odraslo osebo, da ladjo spravi na kopno. Namesti anteno, kot je opisano v navodilih. Namesti ščitnik ladijskega vijaka.
Daljinsko krmiljen podvodni motor deluje brez upravljanja.	<ul style="list-style-type: none"> Daljinski upravljalnik pred zamenjavo baterij ni bil izklopljen. Prekinjena brezžična povezava. 	<ul style="list-style-type: none"> Pred zamenjavo baterij daljinski upravljalnik najprej izklopi z gumbom (2). Glej točko »Ni brezžične povezave«.

Možnosti inštalácie lodného motora s diaľkovým ovládaním nájdete na internetovej adrese

RC-Motor.playmobil.com

Tento motor sa smie použiť len pre výrobky s označením (14).

1	Prepínač batérie/akumulátor (motor)
2	Zapnutie a vypnutie
3	Kontrolka batérie – vysielateľ
4	Kontrolka batérie - motor
5	Kontrolka signálu
6	Vkladací výrez
7	Tlačidlo na párovanie
8	Ovládač riadenia a vyrovnania smeru
9	Páčka plynu vpred/vzad
10	Páčka kormidla vpravo/vľavo
11	Batériové puzdro – motor
12	Anténa
13	Ochrana lodnej skrutky
14	Označenie motora

Dôležité upozornenie:

- Pokiaľ nie je počas 30 minút uskutočnená žiadna akcia, diaľkové ovládanie sa automaticky vypne.

Technické údaje:

Frekvencia: 2,4 GHz
Dosah signálu: cca 30 metrov

Lodný motor s diaľkovým ovládaním – Funkcie motora a tipy pre malých kapitánov







Začiatok plavby: Tlačidlom (2) zapni svoje diaľkové ovládanie. Stlač a pridrž tlačidlo, až sa rozsvietia svetelné diódy (3, 4 a 5).

- **Párovanie:** Ako ďalší krok musíš vykonať párovanie svojho diaľkového ovládania s lodným motorom (obrázok I). Párovanie sa vykoná tak, že lodný motor posadíš na výrez (6) na diaľkovom ovládaní a stlačíš tlačidlo párovania (7) na diaľkovom ovládaní → zelená svetelná dióda (5) bude asi 5 sekúnd blikať, potom začne svietiť nepererušovane. Pred každou výmenou batérií v diaľkovom ovládaní treba diaľkové ovládanie vypnúť.
- Teraz vlož motor do lode podľa pokynov na jeho inštaláciu (alebo sa pozri na webové stránky RC-Motor.playmobil.com). Aby bol zabezpečený dobrý príjem signálu, musí byť anténa (12) na tvojej lodi postavená vo zvislej polohe.
- Pod dohľadom dospelého polož loď na hladinu vody v smere plavby. Ty sám sa postav v bezpečnej vzdialenosti (aspoň 3 m) od vody.
- Ovládač riadenia a vyrovnania smeru (8) nastav do strednej polohy.
- Pomaly posunuj páčku plynu (9) vpred → loď sa uvedie do pohybu
- Ovládačom riadenia a vyrovnania smeru (8) sa nastavuje rovný smer plavby lode. Pokiaľ sa tvoja loď pri plavbe v rovnom smere vychýľuje vpravo alebo vľavo, posunuj ovládač (8) tak dlho vľavo alebo vpravo, až nastaviš rovný smer plavby. (Vyrovnanie smeru je závislé na prúde vody a sile vetra).
- Nastav páčku plynu (9) do strednej polohy → loď sa zastaví.
- Pomaly posunuj páčku plynu (9) vzad → loď pláva dozadu.
- Ak chceš s loďou urobiť veľkú zatáčku, posunuj páčku plynu vpred a súčasne pohybuj páčkou kormidla (10) vpravo alebo vľavo.
- Ak chceš s loďou plávať v malých kruhoch, pohybuj páčkou kormidla (10) vpravo alebo vľavo.

Ukončenie plavby: Nasmeruj svoju loď na breh. S pomocou dospelého loď vyťahni z vody. Tlačidlom (2) vypni diaľkové ovládanie, až svetelné diódy 3, 4 a 5 zhasnú. **Potom zlož batériové puzdro (11).**

- Po použití treba motor dôkladne vyčistiť a usušiť. Na tento účel zlož ochranu lodnej skrutky (13) (pozri obrázok II).

Vysvetlenie k svetelným diódam (LED)

LED	Indikácia	Akcia
 	<ul style="list-style-type: none"> • svieti na zeleno = v poriadku • svieti na červeno = batérie sú vybité 	<ul style="list-style-type: none"> • Vráť sa s loďou na breh, vypni diaľkové ovládanie a vymeň batérie.
 	<ul style="list-style-type: none"> • svieti na zeleno = v poriadku • svieti na červeno = batérie sú vybité • nesvieti 	<ul style="list-style-type: none"> • Vráť sa s loďou na breh a do batériového puzdra (11) vlož nové batérie. • Pozri tabuľka dole.
 	<ul style="list-style-type: none"> • svieti na zeleno = diaľkové ovládanie je vypnuté • bliká na zeleno = počas párovania • bliká na červeno = zlý signál • svieti na červeno = žiadny signál 	<ul style="list-style-type: none"> • Vráť sa späť vo svojom smere plavby. • Pozri tabuľka dole.

Problémy	Príčina	Odstránenie
Motor lode nereaguje	<p>Nie je signál</p> <ul style="list-style-type: none"> • Diaľkové ovládanie nie je zapnuté. • Batérie nie sú správne vložené. • V diaľkovom ovládaní alebo v batériovom puzdre nie sú vložené batérie alebo sú vybité. • Nebolo vykonané párovanie. • Loď je mimo dosahu signálu. • Anténa spadla do vody. <p>• Nie je inštalovaná ochrana lodnej skrutky.</p>	<ul style="list-style-type: none"> • Zapnúť diaľkové ovládanie. • pri vkladaní batérií dajte pozor na správne póly (+ a -). • Vložiť batérie alebo vložiť nabité batérie. • Vykonať párovanie (pozri obrázok I a text hore) • Loď začína automaticky krúžiť. • Požiadať dospelého, aby loď vyťahol z vody. Pripevni anténu podľa návodu. • Inštalovať ochranu lodnej skrutky.
Motor lode pracuje bez obsluhy	<ul style="list-style-type: none"> • Bola vykonaná výmena batérií v diaľkovom ovládaní bez toho, že by bolo pred tým vypnuté. • Signál prerušený 	<ul style="list-style-type: none"> • Pred výmenou batérií najskôr tlačidlom (2) vypnúť diaľkové ovládanie. • Pozri bod Žiadny signál

Możliwości zastosowania podwodnego silnika RC znajdują się na stronie:

RC-Motor.playmobil.com

Podwodny silnik RC może być użyty tylko w artykułach z oznaczeniem (14).

1	Przełącznik baterie / akumulatorki
2	Przełącznik włączania / wyłączenia
3	Lampka kontrolna nadajnika
4	Lampka kontrolna silnika
5	Lampka kontrolna połączenia bezprzewodowego RC
6	Karb mocowania
7	Przycisk synchronizacji
8	Suwak dostrajania
9	Dźwignia przyspieszenia przód / tył
10	Dźwignia zmiany kierunku lewo / prawo
11	Pojemnik baterii silnika
12	Antena
13	Oslona śruby napędowej
14	Oznaczenie silnika RC

Ważna wskazówka:

- Po 30-tu minutach braku aktywności użytkownika pilot wyłącza się automatycznie.

Dane techniczne:

Frekwencja: 2,4 GHz
Zasięg: ok 30 m

Podwodny silnik – opis funkcji oraz wskazówki dla małych kapitanów

Rozpoczęcie zabawy: Włącz pilota przyciskiem (2) naciskając go tak długo, dopóki nie zapalą się lampki LED (3, 4 i 5).

- Synchronizacja: W następnym kroku należy zsynchronizować pilota z silnikiem. W tym celu należy osadzić pilota w karbie mocowania (6) silnika po czym nacisnąć przycisk synchronizacji (7) na pilocie → Lampka kontrolna LED (5) pulsuje przez 5 sekund, po czym świeci kolorem zielonym. Przed każdorazową wymianą baterii należy koniecznie wyłączyć pilota.
- Zamocuj podwodny silnik RC do statku według instrukcji montażu (lub według opisu na stronie RC-Motor.playmobil.com). Celem zapewnienia dobrego połączenia RC pilota ze statkiem, antena (12) na statku musi być zabudowana pionowo.
- Pod nadzorem osoby dorosłej połóż statek na wodzie w zamierzonym kierunku płynięcia, po czym odsuń się od wody na bezpieczną odległość conajmniej 3 metrów.
- Ustaw suwak dostrajania (8) w pozycji środkowej
- Przesuń powoli do przodu dźwignię przyspieszenia (8) → Statek płynie do przodu.
- Kierunek płynięcia na wprost można nastawić za pomocą suwaka dostrajania(8). Jeśli twój statek zbacza z prostego kierunku płynięcia w lewo lub w prawo - przesuwaj suwak lekko w prawo lub w lewo aż do momentu kiedy statek popłynie na wprost.
- Ustaw dźwignię przyspieszenia (9) w pozycję środkową → statek się zatrzymuje.
- Przesuń powoli dźwignię przyspieszenia (9) do tyłu → statek płynie wstecz.
- Aby sterować po dużym łuku przesuń dźwignię przyspieszenia (9) do przodu i równocześnie dźwignię zmiany kierunku (10) w lewo lub w prawo.
- Aby sterować po okręgu, przesuń dźwignię zmiany kierunku (10) w lewo lub w prawo.

Zakończenie zabawy: dopłyn statkiem do brzegu i wyjmij go przy pomocy osoby dorosłej z wody. Wyłącz pilota przyciskiem (2) /lampki LED (3, 4 i 5) gasną.

Wybuduj pojemnik z bateriami (11).

- Po każdorazowym użyciu Twój podwodny silnik RC powinien być starannie wyczyszczony i wysuszony. Wybuduj przy tym również osłonę śruby napędowej (13) - jak na rysunku II.

Objaśnienie LED

LED	Wskazania	Sposób postępowania
3	<ul style="list-style-type: none"> stały zielony = ok stały czerwony = wyczerpane baterie 	<ul style="list-style-type: none"> Dopłyn statkiem do brzegu. Wyłącz pilota i włóż nową baterię.
4	<ul style="list-style-type: none"> stały zielony = ok stały czerwony = wyczerpane baterie lampka nie świeci = brak kontaktu RC 	<ul style="list-style-type: none"> Dopłyn statkiem do brzegu. Włóż nowe baterie do pojemnika na baterie. Zob. tablicę poniżej
5	<ul style="list-style-type: none"> stały zielony = wyłączony pilot pulsujący zielony = podczas synchronizacji pulsujący czerwony = słabe połączenie RC stały czerwony = brak połączenia RC 	<ul style="list-style-type: none"> płyn w kierunku do siebie Zob. tablicę poniżej

Problemy	Przyczyna	Rozwiązanie
Podwodny silnik RC nie reaguje	<p>brak kontaktu RC</p> <ul style="list-style-type: none"> wyłączony pilot nieprawidłowo włożone baterie Brak baterii lub wyczerpane baterie w pilocie lub w pojemniku na baterie brak synchronizacji Przekroczony zasięg działania pilota Antena wpadła do wody Nie zabudowana osłona śruby napędowej 	<ul style="list-style-type: none"> Włącz pilota Przy zakładaniu baterii zwróć uwagę na prawidłowe rozmieszczenie biegunów (+/-) Włóż baterie lub wyczerpane baterie zastąp nowymi. Synchronizacja (zob. rysunek I i tekst powyżej) Statek zaczyna płynąć bez sterowności Poproś osobę dorosłą o wyjęcie statku z wody a następnie zamocuj antenę zgodnie z opisem. Zabuduj osłonę śruby napędowej.
Podwodny silnik RC nie daje się sterować	<ul style="list-style-type: none"> Wymieniono baterie w pilocie bez uprzedniego jego wyłączenia Zerwany kontakt RC 	<ul style="list-style-type: none"> Przed wymianą baterii wyłącz pilota przyciskiem (2) Zob. brak kontaktu RC

TR

CY

Uzaktan kumandalı su altı motorunun montaj kılavuzu

RC-Motor.playmobil.com

sayfasında gösterilmiştir

Uzaktan kumandalı su altı motoru sadece işaretleme (14) bulunan ürünlerde kullanılabilir.

1	Pil/batarya şalteri (motor)
2	Açık ve Kapalı şalteri
3	Pil kontrolü - Verici
4	Pil kontrolü - Motor
5	Telsiz irtibatı kontrolü
6	Takma çentiği
7	Pairing butonu
8	Yönlendirme kayma düğmesi
9	İleri/geri gaz kolu
10	Sağ/sol kumanda kolu
11	Pil kutusu - Motor
12	Anten
13	Pervane koruması
14	Uzaktan kumandalı su altı motoru işaretlemesi

Önemli bilgi:

- 30 dakika boyunca herhangi bir kullanım gerçekleşmediğinde uzaktan kumanda otomatik olarak kapanır.

Teknik özellikler:

Frekans: 2,4 GHz
Erişim mesafesi: yaklaşık 30 metre

Küçük kaptanlar için tüyolar ve su altı motorunun fonksiyonları

Oyuna başlamadan önce: Uzaktan kumandayı düğme (2) ile aç ve LED lambaları (3, 4 ve 5) yanınca kadar düğmeye basmaya devam et.



- Pairing: Bir sonraki adımda uzaktan kumandanı su altı motoru ile birleştirmen gerekir (Resim I). Bunun için uzaktan kumandayı takma çentiği (6) ile su altı motorunun üzerine takılacak ve uzaktan kumandadaki Pairing butonuna (7) basılacaktır → LED lambası (5) 5 saniye boyunca yeşil renkli olarak yanıp söner ve sonra sürekli yeşil renkli olarak yanar. Uzaktan kumandanın pilini her defasında değiştirmeden önce uzaktan kumanda kapatılacaktır.

- Gemini montaj kılavuzunda (veya RC-Motor.playmobil.com sayfasına bakınız) açıklandığı gibi uzaktan kumandalı su altı motoru ile donatabilirsin. Telsiz bağlantısının iyi şekilde olmasını sağlamak için anteni (12) geminin üzerine tam dikey pozisyonda bağlaman gerekir.
- Gemini yetişkin bir kişinin gözetimi altında gidiş yönünde su yüzeyine koy. Gemini suyun yüzeyine koyduktan sonra kıyıda en az 3 metre uzaklıkta güvenli bir mesafede durmalısın.
- Yönlendirme kayma düğmesini (8) orta pozisyona getir.
- Gaz kolunu (9) yavaşça ileri hareket ettir → Gemi ileri yönde hareket eder
- Yönlendirme kayma düğmesi (8) ile yönlendirmenin düz istikameti ayarlanabilir. Gemin düz istikamette yol alırken sağa veya sola kaydığına yönlendirme kayma düğmesini (8), gemin tekrar düz istikamette yol almaya başlayınca kadar sağa veya sola hareket ettir. (Geminin kayması akıntıya ve rüzgar şiddetine bağlıdır.)
- Gaz kolunu (9) orta pozisyona getir → Gemi durur.
- Gaz kolunu (9) yavaşça arkaya getir → Gemi ileri yönde hareket eder.
- Suda ilerlerken gemi ile geniş kavisli daire çizmek için gaz kolunu (9) öne bastırın ve aynı zamanda kumanda kolunu (10) sağa veya sola hareket ettirin.
- Suda ilerlerken gemi ile küçük kavisli daire çizmek için kumanda kolunu (10) sağa veya sola hareket ettirin.

Oyun sonunda: Gemini kıyıya yanaştır. Yetişkin bir kişiden yardım alarak gemini sudan çıkar. Uzaktan kumandayı LED lambaları (3, 4 ve 5) sönünceye kadar düğme (2) ile kapat. **Sonra pil kutusunu (11) yerinden sök.**

- Uzaktan kumandalı su altı motoru kullanımdan sonra iyice yıkanarak temizlenecek ve kurutulacaktır. Temizleme işleminden önce pervane korumasını (13) sökün (bakınız Resim II).

LED lambalarının anlamları

LED	Gösterge	Aksiyon
3 	<ul style="list-style-type: none"> • sürekli yeşil = Tamam • sürekli kırmızı = Piller boş 	<ul style="list-style-type: none"> • Gemini kıyıya yanaştır. Uzaktan kumandayı kapat ve yeni pilleri yerleştir.
4 	<ul style="list-style-type: none"> • sürekli yeşil = Tamam • sürekli kırmızı = Piller boş • kapalı = Telsiz teması yok 	<ul style="list-style-type: none"> • Gemini kıyıya yanaştır ve pil kutusuna (11) yeni pilleri yerleştir. • Alttağı tabloya bakınız
5 	<ul style="list-style-type: none"> • sürekli yeşil = Uzaktan kumanda açıldı • yeşil yanıp sönmeye = Pairing işlemi • kırmızı yanıp sönmeye = Telsiz bağlantısı kötü • sürekli kırmızı = Telsiz teması yok 	<ul style="list-style-type: none"> • Kendine doğru geri hareket ettir. • Alttağı tabloya bakınız

Problemler	Sebebi	Çözüm
Su altı motoru tepki vermiyor	Telsiz teması yok <ul style="list-style-type: none"> • Uzaktan kumanda açılmadı • Piller yanlış yerleştirildi • Uzaktan kumanda veya pil kutusunda pil yok veya piller boşalmıştır • Pairing işlemi yapılmadı • Erişim mesafesi aşıldı • Anten suyun içine düştü <ul style="list-style-type: none"> • Pervane koruması takılmadı 	<ul style="list-style-type: none"> • Uzaktan kumandayı açın • Pilleri yerleştirirken kutup başlarına (+/-) dikkat edin. • Pilleri yerleştirin veya boşalan pillerin yerine yenilerini takın. • Pairing (bakınız Resim I ve yukarıdaki tekst) • Gemi su yüzeyinde otomatik olarak daire çiziyor. • Yetişkin bir kişinin gemini suyun içinden çıkarmasını sağla. Anteni montaj kılavuzunda gösterildiği gibi takın. • Pervane koruması takın.
Su altı motoru kumandanın bağımsız çalışıyor	<ul style="list-style-type: none"> • Uzaktan kumandanın içindeki pillerin değiştirilmesi uzaktan kumanda önceden kapatılmadan yapıldı • Telsiz teması koptu 	<ul style="list-style-type: none"> • Uzaktan kumandanın pillerini değiştirmeden önce uzaktan kumandayı düğme (2) ile kapatın • bakınız „Telsiz teması yok“

GR

CY

Οδηγίες συναρμολόγησης του τηλεκατευθυνόμενου μοτέρ με υπέρυθρες ακτίνες θα βρείτε στην ηλεκτρονική διεύθυνση:

RC-Motor.playmobil.com

Το τηλεκατευθυνόμενο μοτέρ με υπέρυθρες ακτίνες πρέπει να χρησιμοποιείται μόνο για τα άρθρα με την επισήμανση (14).

1	Διακόπτης μπαταρίας / φόρτισης (μοτέρ)
2	Διακόπτης On-off
3	Έλεγχος μπαταριών – Πομπός
4	Έλεγχος μπαταριών – Μοτέρ
5	Έλεγχος ασύρματης επικοινωνίας
6	Θέση σύζευξης
7	Κουμπί σύζευξης
8	Μικροσυντονισμός
9	Μοχλός κίνησης εμπρός / πίσω
10	Μοχλός κίνησης δεξιά / αριστερά
11	Θήκη μπαταρίας του μοτέρ
12	Κεραία
13	Προστασία της προπέλας
14	Σήμανση κινητήρα RC-UW

Σημαντική σημείωση:

- Εάν δεν χρησιμοποιηθεί το τηλεχειριστήριο για 30 λεπτά θα σβήσει αυτόματα.



Τεχνικές προδιαγραφές:

Συχνότητα: 2,4 GHz
Εμβέλεια: 30 μέτρα

Λειτουργία Υπέρυθρου Τηλεχειρισμού και συμβουλές για τους μικρούς καπετάνιους

- Έναρξη παιχνιδιού:** Ενεργοποιείτε το τηλεχειριστήριο από το κουμπί (2) μέχρι οι φωτεινές ενδείξεις LED (3, 4 και 5) να ανάψουν.
- Σύζευξη: Στη συνέχεια θα πρέπει να συζεύξετε το τηλεχειριστήριο με το μοτέρ (Εικ. I). Για το σκοπό αυτό τοποθετήστε το τηλεχειριστήριο με τη θέση σύζευξης (6) πάνω στο μοτέρ και πιέστε το κουμπί (7) στο τηλεχειριστήριο → Η φωτεινή ένδειξη LED (5) θα αναβοσβήσει με πράσινο χρώμα για 5 δευτερόλεπτα και στη συνέχεια με σταθερό πράσινο χρώμα. ΠΡΟΣΟΧΗ! Πριν από κάθε αλλαγή μπαταρίας του τηλεχειριστηρίου πρέπει αυτή η ένδειξη πρώτα να απενεργοποιηθεί.
 - Συνδέστε το πλοίο σας με το μοτέρ RC UW σύμφωνα με τις οδηγίες συναρμολόγησης (και τις online οδηγίες στο RC Motor.playmobil.com). Για να διασφαλιστεί η καλύτερη επικοινωνία μετάδοσης, η κεραία (12) πρέπει να είναι κάθετα τοποθετημένη στο σκάφος.
 - Με τη βοήθεια ενός ενήλικα, τοποθετήστε το σκάφος στο νερό. Σταθείτε σε μία απόσταση τουλάχιστον 3 m από το νερό.
 - Τοποθετήστε το κουμπί του μικροσυντονισμού (8) στο κέντρο.
 - Πιέστε αργά το μοχλό κίνησης (9) προς τα εμπρός → το πλοίο κινείται προς τα εμπρός.
 - Με το κουμπί μικροσυντονισμού (8) μπορείτε να ρυθμίσετε την ακριβή κατεύθυνση του σκάφους σε περίπτωση που δεν κινείται σε ευθεία πορεία. (Η κατεύθυνση εξαρτάται από την ταχύτητα του ανέμου.)
 - Αν βάλετε το μοχλό (9) στο κέντρο → το σκάφος σταματά.
 - Αν κινήσετε το μοχλό (9) προς τα πίσω → το σκάφος κινείται όπισθεν.
 - Για να κάνετε μεγάλες στροφές, μετακινήστε και τους δύο μοχλούς (9) και (10) προς την επιθυμητή κατεύθυνση.
 - Για να διαγράψετε μικρούς κύκλους, κινήστε τον μοχλό (10) προς τα δεξιά ή προς τα αριστερά.
- Τέλος του παιχνιδιού:** Επιστρέψτε το σκάφος σας στην ακτή. Βγάλτε το από το νερό με τη βοήθεια ενός ενήλικα. Κλείστε το τηλεχειριστήριο από το κουμπί (2), μέχρι να σβήσουν οι φωτεινές ενδείξεις (3, 4 και 5). **Στη συνέχεια βγάλτε τη θήκη της μπαταρίας (11).**
- Βγάλτε το κάλυμμα της προπέλας, ξεπλύνετε πολύ προσεκτικό το μοτέρ και αφήστε το να στεγνώσει εντελώς. (13) (βλ. Σχήμα II).

Επεξήγηση LED

LED	Ένδειξη	Ενέργεια
3 	<ul style="list-style-type: none"> Σταθερά πράσινο = OK Σταθερά κόκκινο = άδειες μπαταρίες 	<ul style="list-style-type: none"> Επιστρέψτε άμεσα το πλοίο σας πίσω στην ακτή. Απενεργοποιήστε το τηλεχειριστήριο και στη συνέχεια τοποθετήστε καινούργιες μπαταρίες.
4 	<ul style="list-style-type: none"> Σταθερά πράσινο = OK Σταθερά κόκκινο = άδειες μπαταρίες Off = καμία επαφή 	<ul style="list-style-type: none"> Επιστρέψτε άμεσα το πλοίο σας στην ακτή και τοποθετήστε καινούργιες μπαταρίες στο μοτέρ (11). Δείτε τον παρακάτω πίνακα
5 	<ul style="list-style-type: none"> Σταθερά πράσινο = τηλεχειρισμός Αναβοσβήνει πράσινο = σύζευξη Αναβοσβήνει κόκκινο = κακή σύνδεση Σταθερά κόκκινο = καμία επαφή 	<ul style="list-style-type: none"> Οδηγήστε πίσω το σκάφος Δείτε τον παρακάτω πίνακα

Προβλήματα	Αιτία	Αντιμετώπιση
Το μοτέρ δεν ανταποκρίνεται	<p>Καμία επαφή με το τηλεχειριστήριο</p> <ul style="list-style-type: none"> Το τηλεχειριστήριο δεν είναι ενεργοποιημένο. Οι μπαταρίες έχουν τοποθετηθεί λανθασμένα. Στο τηλεχειριστήριο ή στο μοτέρ δεν υπάρχουν μπαταρίες ή υπάρχουν κενές μπαταρίες. Δεν υπάρχει σύζευξη Έχετε υπερβεί την εμβέλεια του τηλεχειρισμού. Η κεραία έχει πέσει στο νερό. Δεν έχετε τοποθετήσει την προστασία του έλικα. 	<ul style="list-style-type: none"> Ενεργοποιήστε το τηλεχειριστήριο Βεβαιωθείτε, ότι οι μπαταρίες είναι τοποθετημένες με τη σωστή πολικότητα. Τοποθετήστε μπαταρίες ή αντικαταστήστε τις υπάρχουσες μπαταρίες με καινούργιες. Σύζευξη (βλέπε σχήμα I και παραπάνω κείμενο) Το πλοίο αρχίζει να κάνει από μόνο του κύκλους. Φωνάξτε έναν ενήλικα να φέρει το σκάφος πίσω. Συνδέστε την κεραία σύμφωνα με τις οδηγίες. Τοποθετήστε την προστασία του έλικα στη θέση της.
Το μοτέρ κινείται χωρίς τον τηλεχειρισμό	<ul style="list-style-type: none"> Αλλάξατε την μπαταρία στο τηλεχειριστήριο, χωρίς να το έχετε πρώτα απενεργοποιήσει. Έχει διακοπή η ασύρματη επικοινωνία. 	<ul style="list-style-type: none"> Πριν από κάθε αντικατάσταση της μπαταρίας του τηλεχειριστηρίου, πρέπει οπωσδήποτε να απενεργοποιήσετε το κουμπί (2) Δείτε το "καμία επαφή με το τηλεχειριστήριο"

Posibilități de montare a motorului submersibil cu telecomandă se găsesc pe site-ul:

RC-Motor.playmobil.com

Utilizarea motorului submersibil cu telecomandă este permisă numai la produsele cu marcajul (14).

1	Comutator baterie/acumulator (motor)
2	Înterupător pornit/oprit
3	Control baterii - emițător
4	Control baterii - motor
5	Control contact radio
6	Locaș de cuplare
7	Tastă de sincronizare (pairing)
8	Cursor de reglare a siajului
9	Manetă de accelerație înainte/înapoi
10	Manetă de direcție dreapta/stânga
11	Caseta cu baterii - motor
12	Antenă
13	Protector elice
14	Marcaj al motorului submersibil cu telecomandă prin radio

Notă importantă:

- În cazul în care timp de 30 minute nu se efectuează nicio comandă, telecomanda se oprește în mod automat.

Specificații tehnice:

Frecvența: 2,4 GHz
Raza de acțiune: cca. 30 m

Funcționarea motorului submersibil și recomandări pentru micii căpitani

Primii pași: pornește telecomanda ta cu butonul (2) și menține-l apăsat până când led-urile (3, 4 și 5) se aprind.

- Sincronizare: apoi trebuie să sincronizezi telecomanda ta cu motorul subacvatic (Figura I). Pentru aceasta, telecomanda se apasă cu locașul de cuplare (6) pe motorul submersibil și se apasă pe tasta de sincronizare (7) a telecomenzii → led-ul (5) clipește timp de 5 secunde în culoare verde, apoi luminează constant verde. Înainte de fiecare înlocuire a bateriilor telecomenzii, aceasta trebuie oprită.
- Montează acum motorul submersibil cu telecomandă pe nava ta conform instrucțiunilor de montaj (sau vezi site-ul RC-Motor.playmobil.com). Pentru asigurarea unei transmisii radio bune, antena (12) trebuie să fie montată în poziție verticală pe nava ta.
- După aceea, așează, sub supravegherea unui adult, nava în apă în sensul de mers. Apoi păstrează o distanță de siguranță de cel puțin 3 m față de apă.
- Deplasează cursorul de reglare a siajului (8) în poziția mediană.
- Împinge maneta de accelerație (9) încet înainte → nava se deplasează înainte.
- Cu ajutorul cursorului de reglare a siajului (8) se poate regla deplasarea în linie dreaptă a navei. Dacă în timpul deplasării în linie dreaptă nava se abate spre dreapta sau spre stânga, împinge cursorul de reglare a siajului (8) spre dreapta, respectiv spre stânga până când nava se deplasează în linie dreaptă (siajul depinde de curenții de apă și de tăria vântului.)
- Deplasează maneta de accelerație (9) în poziția mediană → nava se oprește.
- Deplasează maneta de accelerație (9) încet înapoi → nava se deplasează înapoi.
- Pentru parcurgerea unor curbe largi, deplasează maneta de accelerație (9) înainte și deplasează concomitent maneta de direcție (10) spre dreapta sau spre stânga.
- Pentru efectuarea unor cercuri cu diametru mic, deplasează maneta de direcție (10) spre dreapta sau spre stânga.

Sfârșitul cursei: dirijează nava ta la țarm. Scoate-o din apă cu ajutorul unui adult. Oprește telecomanda de la butonul (2) până când led-urile (3, 4 și 5) nu mai luminează. **Apoi demontează caseta cu baterii (11).**

- Motorul tău submersibil cu telecomandă trebuie curățat bine și uscat după utilizare. În acest scop demontează protectorul elicei (13) (vezi Figura II).

Explicarea led-urilor

LED	Afișaj	Acțiune
3 	<ul style="list-style-type: none"> constant verde = ok constant roșu = bateriile sunt descărcate 	<ul style="list-style-type: none"> Întoarce-te cu nava înapoi la țarm. Oprește telecomanda și înlocuiește bateria cu una nouă.
4 	<ul style="list-style-type: none"> constant verde = ok constant roșu = bateriile sunt descărcate stins = nu există contact radio 	<ul style="list-style-type: none"> Întoarce-te cu nava înapoi la țarm și înlocuiește bateriile din caseta bateriilor (11) cu unele noi. Vezi tabela de mai jos.
5 	<ul style="list-style-type: none"> constant verde = telecomanda este pornită clipire verde = în timpul sincronizării clipire roșie = contactul radio este slab constant roșu = nu există contact radio 	<ul style="list-style-type: none"> Întoarce nava în direcția în care te afli tu. Vezi tabela de mai jos.

Probleme	Cauza	Remedierea problemei
Motorul submersibil cu telecomandă nu reacționează	<p>Nu există contact radio</p> <ul style="list-style-type: none"> Telecomanda nu este pornită. Bateriile sunt montate cu polii inversați. Lipsește bateriile din telecomandă sau din caseta cu baterii sau acestea sunt descărcate. Nu s-a efectuat sincronizarea. Raza de acțiune a fost depășită. Antena a căzut în apă. <p>• Protectorul elicei nu este montat.</p>	<ul style="list-style-type: none"> Pornește telecomanda. La montarea bateriilor, ține seama de polaritatea acestora (+/-). Montează baterii noi sau înlocuiește-le pe cele descărcate cu unele noi. Sincronizare (vezi Figura I și textul de mai sus) Nava începe să se rotească în cerc în mod automat. Lasă un adult să-ți recupereze nava. Fixează antena conform instrucțiunilor. Montează protectorul elicei.
Motorul submersibil cu telecomandă funcționează independent	<ul style="list-style-type: none"> Înlocuire a bateriei din telecomandă fără a o fi oprit în prealabil. Contactul radio s-a întrerupt. 	<ul style="list-style-type: none"> Înainte de a înlocui bateriile, oprește mai întâi telecomanda apăsând pe butonul (2). Vezi punctul „nu există contact radio“

Възможности за допълнително оборудване на RC-електромотора за под вода можете да намерите на адрес:

RC-Motor.playmobil.com

RC-Електромоторът за под вода следва да се използва само при артикули с обозначение (14).

1	Превключвател батерия/зарядно (електромотор)
2	Превключвател Вкл./Изкл.
3	Контрол на батерията - предавател
4	Контрол на батерията - електромотор
5	Контрол на радио контакта
6	Жлеб за свързване
7	Бутон за свързване
8	Плъзгач за управление/балансиране
9	Лост за газта напред/назад
10	Лост на управлението вдясно/вляво
11	Гнездо за батериите - мотор
12	Антената
13	Защита на перките
14	Обозначение на RC-Електромотора за под вода

Важно указание:

- Ако в продължение на 30 минути не бъде предприето действие, дистанционното управление се изключва автоматично.

Техническа спецификация:

Честота: 2,4 гигагерца
Обхват: около 30 метра

Функции на електромотор за под вода и съвети за малки капитани

Начало на играта: включи дистанционното си управление посредством бутона (2), задръж го натиснат дотогава, докато светнат LED светлините (3, 4 и 5).

- Свързване: след това трябва да свържеш дистанционното си управление с електромотора за под вода (снимка I). За целта дистанционното управление с жлеба за свързване (6) се поставя върху електромотора за под вода и се натиска бутона за свързване (7) на дистанционното управление → LED светлината (5) мига в зелено в продължение на пет секунди, а след това остава да свети постоянно зелено. Преди всяка смяна на батериите на дистанционното управление, то трябва да бъде изключено.
- След това оборудвай своя кораб съгласно ръководството за употреба (или виж RC-Motor.playmobil.com) с RC-електромотора за под вода. За да се гарантира добър радио контакт, антената (12) трябва да бъде разположена вертикално на кораба.
- След това под надзора на възрастен го постави във водата в посока на движение. Ти самият трябва да поддържаш безопасно разстояние от минимум 3 метра от водата.
- Постави плъзгача за управление/балансиране (8) в средна позиция.
- Натисни лоста на газта (9) бавно напред → корабът започва да се движи напред.
- С помощта на плъзгача за управление/балансиране (8) може да бъде настроен правия курс на управлението. Ако по време на настройката на правия курс твоят кораб бие наляво или надясно, плъзгай плъзгача за управление/балансиране (8) наляво или надясно дотогава, докато започне да се движи на право. (балансирането зависи от течението и силата на вятъра.)
- Постави лоста на газта (9) в средна позиция → корабът спира.
- Натисни бавно лоста на газта (9) назад → корабът се движи назад.
- За вземане на големи завои натисни лоста на газта (9) напред и същевременно придвижи лоста за управление (10) надясно или наляво.
- За малки кръгове придвижи лоста за управление (10) надясно или наляво.

Край на играта: насочи своя кораб към брега. Извади го от водата с помощта на възрастен. Изключи дистанционното управление посредством бутона (2), докато LED светлините (3, 4 и 5) загаснат. **След това демонтирай гнездото с батериите (11).**

- Твоят RC-Електромотор за под вода трябва да бъде основно почистен и подсушен след употреба. За целта демонтирай защитата на перките (13) (виж снимка II).

Разясняване на LED светлините

LED	Индикация	Действие
	<ul style="list-style-type: none"> • постоянно зелено = работи • постоянно червено = батериите са изтощени 	<ul style="list-style-type: none"> • Върни кораба си на брега. Изключи дистанционното управление и постави нова батерия.
	<ul style="list-style-type: none"> • постоянно зелено = работи • постоянно червено = батериите са изтощени • изкл. = няма радио контакт 	<ul style="list-style-type: none"> • Върни кораба си на брега. Постави в гнездото за батериите (11) нови батерии. • Виж таблицата по-долу
	<ul style="list-style-type: none"> • постоянно зелено = дистанционното управление е включено • мигане в зелено = при свързване • мигане в червено = лоша радиовръзка • постоянно червено = няма радио контакт 	<ul style="list-style-type: none"> • Върни се в твоята посока. • Виж таблицата по-долу

Проблеми	Причина	Решение
RC-Електромоторът за под вода не реагира	<p>Няма радио контакт</p> <ul style="list-style-type: none"> • Дистанционното управление не е включено • Батериите са поставени неправилно • В дистанционното управление или в гнездото за батериите няма или има изтощени батерии • Не е извършено свързване • Извън обхват си • Антената е паднала във водата • Не е поставена защитата на перките 	<ul style="list-style-type: none"> • Включи дистанционното управление • Обърни внимание на полюсите (+/-) при поставяне на батериите. • Постави батерии или сменете изтощените батерии с нови. • Свързване (виж снимка I и текста горе) • Корабът започва автоматично да се върти в кръг. • Поискай техническа помощ за твоя кораб от възрастен. Закрепи антената според указанията. • Постави защитата на перките.
RC-Електромоторът за под вода работи без управление	<ul style="list-style-type: none"> • Сменил си батериите на дистанционното управление, без преди това да го изключиш • Радио контактът е прекъснат 	<ul style="list-style-type: none"> • Преди смяната на батериите, изключи дистанционното управление от бутона (2) • Виж позиция „липсва радио контакт“

了解红外线水下电机的安装方法请访问以下网站：

RC-Motor.playmobil.com

仅能将红外线水下电机用于带有标识 (14) 的产品。

1	转换开关 电池/蓄电池 (电机)
2	启动与关闭开关
3	发射器电池监控
4	电机电池监控
5	无线电联系监控
6	安装槽
7	配对按钮
8	转向-修整滑块
9	马力杆 前进/后退
10	控制杆 右/左
11	电机电池盒
12	天线
13	螺旋桨保护装置
14	红外线水下电机标识

技术规格：

频率： 2.4 GHz

作用范围： 约30米



水下电机功能以及给小船长的提示

游戏开始：用按钮 (2) 启动你的遥控器，按住该按钮直到LED指示灯 (3、4 和 5) 发亮为止。

- 配对：首先你必须使你的遥控器和水下电机耦合 (图 I)。为此，用安装槽 (6) 把遥控器安置在水下电机上，并触按遥控器上的配对按钮 (7) → LED指示灯 (5) 闪烁绿色 5 秒钟之久，然后转为持续绿色。每次更换电池之前，都要先关机。
- 现在，按照安装使用说明 (或访问网站 RC-Motor.playmobil.com) 将红外线水下电机安装在你的玩具船上。为了确保无线电传输良好，天线 (12) 必须垂直地装在船上。
- 然后，在一名成年人的监督下，将玩具船沿驾驶方向推入水中。同时，至少要保持自己和水之间的安全距离不小于3米。
- 将转向-修整滑块 (8) 置于中间位置。
- 缓慢向前按压马力杆 (9) → 玩具船驶向前方
- 可用转向-修整滑块 (8) 调节转向系统的直线行驶性能。如在直线行驶时，玩具船会偏右或偏左，则可向右或向左推移转向-修整滑块 (8)，直至玩具船直线行驶为止。(水流和风力对修整有影响。)
- 置马力杆 (9) 于中间位置 → 玩具船停止。
- 缓慢向后按压马力杆 (9) → 玩具船后退行驶。
- 需要转大弯时，可向前按压马力杆 (9) 并在同时向右或向左移动控制杆 (10)。
- 需要绕小圈子行驶时，可向右或向左移动控制杆 (10)。

游戏结束：操控玩具船驶至水岸。在一名成年人的帮助下，从水中取出玩具船。用按钮 (2) 关闭遥控器，直至LED指示灯 (3、4 和 5) 不再闪烁。接着，拆下电池盒 (11)。

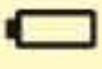
- 在使用后要彻底清洗和干燥你的红外线水下电机。此时须将螺旋桨保护装置 (13) 拆除 (参见图 II)。

LED 说明		
LED	显示	行动
③ 	<ul style="list-style-type: none"> • 持续绿色 = ok • 持续红色 = 电池耗尽 	<ul style="list-style-type: none"> • 带着你的玩具船返回岸边。关闭遥控器，然后放入一个新电池。
④ 	<ul style="list-style-type: none"> • 持续绿色 = ok • 持续红色 = 电池耗尽 • 关机 = 没有无线电联系 	<ul style="list-style-type: none"> • 带着你的玩具船返回岸边，并将新电池放入到电池盒 (11) 内。 • 参阅下表
⑤ 	<ul style="list-style-type: none"> • 持续绿色 = 遥控器已启动 • 绿色闪烁 = 正在配对 • 红色闪烁 = 无线电联系不良 • 持续红色 = 没有无线电联系 	<ul style="list-style-type: none"> • 驶回你的方向。 • 参阅下表

问题	原因	解决方法
红外线水下电机没有响应	<p>没有无线电联系</p> <ul style="list-style-type: none"> • 遥控器没有启动 • 电池错误放入 • 遥控器内或电池盒里没有电池或电池已耗尽 • 没有配对 • 超出了作用范围 • 天线落入水中 <p>• 没有安装螺旋桨保护装置</p>	<ul style="list-style-type: none"> • 启动遥控器 • 放入电池时要注意遵守电池的极性 (+/-)。 • 放入电池或用新电池更换已耗尽的电池。 <ul style="list-style-type: none"> • 配对 (参见图 1 和参阅上文) • 玩具船开始自动旋转。 • 让一名成年人打捞你的玩具船。按照使用说明固定天线。 • 安装螺旋桨保护装置。
红外线水下电机无操作地运行	<ul style="list-style-type: none"> • 更换遥控器电池之前，没有先关机。 • 无线电联系中断 	<ul style="list-style-type: none"> • 更换电池前，先用按钮 (2) 关闭遥控器。 • 参阅章节“没有无线电联系”

重要提示：

- 如30分钟没有任何行动，则遥控器自动关机。

D A CH L B Nur angegebene Batterien verwenden. Nicht wiederaufladbare Batterien dürfen nicht geladen werden. Aufladbare Batterien dürfen nur unter Aufsicht von Erwachsenen geladen werden. Aufladbare Batterien sind aus dem Spielzeug herauszunehmen, bevor sie geladen werden. Ungleiche Batterietypen oder neue und gebrauchte Batterien dürfen nicht zusammen verwendet werden. Batterien müssen mit der richtigen Polarität eingelegt werden. Leere Batterien müssen aus dem Spielzeug herausgenommen werden. Die Anschlussklemmen dürfen nicht kurzgeschlossen werden. Batterien regelmäßig auf Auslaufen überprüfen. Verbrauchte Batterien nicht in den Hausmüll werfen, sondern nur bei den bestehenden Sammelstellen oder einem Sondermüllplatz abgeben.

USA GB CDN M IRL Only use the stipulated batteries. Non-rechargeable batteries are not to be charged. Rechargeable batteries are only to be charged under adult supervision. Rechargeable batteries are to be removed from the toy before they are recharged. Neither different battery types nor new and used batteries are to be used together. Batteries must be inserted with the correct polarity. Flat batteries are to be removed from the toy. The connecting terminals are not to be short-circuited. Inspect batteries regularly for signs of leakage. Do not dispose of used batteries in the household waste but hand them in at the existing collection points or at a special waste site.

F CDN B L CH Seulement utiliser le modèle de piles indiqué. Ne pas recharger de piles non rechargeables. Seulement recharger des piles rechargeables en présence d'adultes. Ôter les piles rechargeables du jouet avant de les recharger. Ne pas utiliser de piles de différents types en même temps ni de piles neuves avec des piles anciennes. Attention à introduire correctement les piles en tenant compte de leur polarité. Ôter les piles usées du jouet. Ne pas court-circuiter les bornes. Vérifier régulièrement si les piles coulent. Ne pas jeter de piles usées avec les ordures ménagères, les déposer dans les centres de récupération.



E MEX Utiliza únicamente las pilas descritas. No recargues pilas no recargables. Recarga las pilas recargables únicamente bajo supervisión de un adulto. Saca las pilas recargables del juguete antes de recargarlas. No utilices juntas pilas de tipos diferentes ni tampoco pilas nuevas con pilas usadas. Inserta las pilas con la polaridad correcta. Saca del juguete las pilas gastadas. No pongas en cortocircuito los bornes de conexión. Comprueba periódicamente si se ha producido una fuga en las pilas. No eches las pilas gastadas a la basura doméstica, deséchalas únicamente en los puestos de recogida previstos o en un depósito de basura especial.

NL B Uitsluitend de aangegeven batterijen gebruiken. Niet-herlaadbare batterijen mogen niet geladen worden. Herlaadbare batterijen mogen alleen onder toezicht van volwassenen geladen worden. Oplaadbare batterijen moeten uit het speelgoed genomen worden vooraleer ze te laden. Ongelijke batterijtypes of nieuwe of gebruikte batterijen mogen niet samen gebruikt worden. Batterijen moeten met de correcte polen ingelegd worden. Lege batterijen moeten uit het speelgoed genomen worden. De aansluitingsklemmen mogen niet kortgesloten worden. Regelmatig controleren of de batterijen niet uitgelopen zijn. Lege batterijen niet met het huisvuil verwijderen, maar alleen bij bestaande verzamelcentra of een plaats voor bijzondere afval afgeven.



I CH Usare solo le batterie indicate. E' vietato utilizzare le batterie ricaricabili. Le batterie ricaricabili devono essere caricate soltanto in presenza di adulti. Le batterie ricaricabili si estraggono dal giocattolo, prima di essere caricate. I tipi di batteria non uguali o nuovi e le batterie esauste non devono essere usate insieme. Le batterie vanno inserite rispettando la corretta polarità. Le batterie esaurite devono essere rimosse dal giocattolo. I morsetti di collegamento non devono essere messi in corto circuito. Verificare ad intervalli regolari che le batterie non si siano esaurite. Le batterie esauste non vanno smaltite insieme ai rifiuti domestici, bensì portate nei punti di raccolta o nei centri di raccolta per rifiuti speciali.

P Usar apenas as pilhas indicadas. Pilhas não recarregáveis não podem ser carregadas. Pilhas recarregáveis só podem ser carregadas sob supervisão de adultos. Pilhas recarregáveis devem ser retiradas do brinquedo, antes de serem carregadas. Não se pode usar em conjunto diferentes tipos de pilha ou pilhas novas e usadas. Pilhas têm de ser inseridas com a polaridade correcta. Pilhas vazias têm de ser retiradas do brinquedo. Não se podem curto-circuitar os terminais. As pilhas têm de ser controladas regularmente quanto a vazamento. Não deitar pilhas gastas no lixo doméstico, mas depositá-las nos pontos de recolha existentes ou entregá-las no estabelecimento que as comercializa.

DK Anvend kun de angivne batterier. Ikke genopladelige batterier må ikke oplades. Genopladelige batterier må kun oplades under opsyn af voksne. Genopladelige batterier skal tages ud af legetøjet, inden de oplades. Forskellige batterityper eller nye og brugte batterier må ikke anvendes sammen. Batterier skal isættes med den rigtige polaritet. Tomme batterier skal tages ud af legetøjet. Tilslutningsklemmerne må ikke kortsluttes. Kontroller regelmæssigt batterierne for lækage. Opbrugte batterier må ikke bortskaffes som almindeligt husholdningsaffald, men skal afleveres på et officielt sted for indsamling af brugte batterier eller på den kommunale genbrugsstation.

N Benytt kun angitte batterier. Batterier som ikke kan gjenoplades må ikke lades opp. Oppladbare batterier må bare lades opp under tilsyn av voksne. Oppladbare batterier må tas ut av leketøyet før de lades opp. Ulike batterityper eller nye og brukte batterier må ikke benyttes sammen. Batterier må legges inn med riktig polaritet. Tomme batterier må tas ut av kjøretøyet. Koplingsklemmene må ikke kortsluttes. Kontroller batteriene regelmessig for om de lekker ut. Ikke kast oppbrukte batterier i husholdningsavfallet, men lever dem til lokale miljøstasjoner eller til en plass for spesialavfall.

S FIN Använd endast angivna batterier. Batterier som inte är uppladdbara får inte laddas. Uppladdbara batterier får endast laddas om en vuxen person hjälper dig. Ta ur de uppladdbara batterierna ur fordonet innan de laddas. Använd inte olika batterityper samtidigt, använd heller inte ett nytt och ett gammalt batterie samtidigt. Se till att batterierna ligger åt rätt håll, det finns symboler på batterierna och i batterifacket. Ta ur tomma batterier ur leksaken. Lägg inte ihop anslutningsklämmorna, de kan bli kortslutning. Kontrollera regelbundet att batterierna inte läcker batterisyra. Gamla batterier hör inte hemma i vanliga hushållssopor. Kasta batterier i speciella batteriuppsamlare eller lämna dem till soptippen som specialavfall.

FIN Käytä vain ilmoitettuja paristoja. Ei saa ladata paristoja, jotka eivät ole ladattavia. Ladattavat paristot saa ladata vain aikuisen valvonnassa. Ladattavat paristot on poistettava leikkikalusta ennen lataamista. Erilaisia paristotyyppisiä tai uusia ja käytettyjä paristoja ei saa käyttää yhdessä. Paristot on asetettava paikoilleen navat oikein päin. Tyhjät paristot on poistettava leikkikalusta. Liittimien oikosulku ei ole sallittua. Tarkista säännöllisesti, että paristot eivät vuoda. Älä heitä käytettyjä paristoja talousjätteeseen, vain toimita ne vain asiankuuluviin keräyspisteisiin tai ongelmajätepaikkaan.

H Csak a megadott elemeket szabad használni. A nem tölthető elemek töltése tilos. A tölthető elemeket csak felnőttek felügyelete mellett szabad tölteni. A feltölthető elemeket ki kell venni a játékból a töltés előtt. Nem egyforma típusú elemek, vagy új és használt elemek együtt nem használhatók. Az elemeket a megfelelő polaritással kell behelyezni. A lemerült elemeket ki kell venni a játékból. A csatlakozó kapcsokat nem szabad rövidre zární. Rendszeresen ellenőrizni kell, hogy az elemek nem folynak-e. A használt elemeket nem szabad a háztartási szemétkébe dobni, hanem le kell adni egy gyűjtőhelyen vagy veszélyes hulladék állomáson.

CZ Používejte pouze uvedené baterie. Baterie, které není možno dobíjet, nesmějí být nabíjeny. Nabíjecí baterie smějí být nabíjeny pouze pod dohledem dospělých osob. Nabíjecí baterie musejí být před nabitím vyjmuty z hračky. Různé typy baterií nebo nové a použité baterie nesmějí být použity společně. Je nutno vložit baterie se stejnou polaritou. Prázdné baterie je nutno z hračky vyndat. Připojovací svorky nesmějí být spojeny nakrátko. Pravidelně kontrolujte, zda baterie nevytékají. Použité baterie neházejte do domovního odpadu, pouze je odevzdejte na stávající sběrná místa nebo stanoviště pro nebezpečný odpad.

EST Kasutage ainult lubatud patareisid. Laadimisvõimaluseta patareisid on keelatud laadida. Laadimisvõimalusega patareisid tohib laadida ainult täiskasvanud isiku järelevalve all. Laadimisvõimalusega patareid tuleb enne laadimise alustamist mänguasja seest välja võtta. Ärge kasutage korraga erinevat tüüpi või uusi ja kasutatud patareisid. Jälgige patareide paigaldamisel õiget polaarsust. Tühjad patareid tuleb mänguasja seest välja võtta. Ühendusklemmide lühistamine on keelatud. Kontrollige patareisid regulaarset, et nad ei eraldaks vedelikku. Ärge visake kasutuskõlbmatuid patareisid majapidamisprügi hulka vaid andke need vastavatesse kogumiskohtadesse või ohtlike jäätmete kogumispunktidesse.

LV Izmantot tikai norādītās baterijas. Neuzlādēt baterijas, kuras nedrīkst atkārtoti uzlādēt. Uzlādējamās baterijas drīkst uzlādēt tikai pieaugušo uzraudzībā. Uzlādējamās baterijas pirms uzlādēšanas izņemt no transportlīdzekļa. Neizmanto kopā atšķirīgus bateriju tipus vai jaunas un lietotas baterijas. Ievietojot baterijas, ievērot polaritāti. Tukšas baterijas no rotālijetas jāizņem. Pieslēguma spaiļes nedrīkst saslēgt īslēgumā. Regulāri pārbaudīt, vai baterijas nav iztecējušas. Lietotas baterijas neizmest kopā ar sadzīves atkritumiem, bet gan esošajās bateriju savākšanas vietās vai speciālā atkritumu izvešanas vietā.

LT Naudoti tik nurodytas baterijas. Vienkartinių baterijų įkrauti negalima. Daugkartinio naudojimo baterijos turi būti įkraunamos suaugusiųjų priežiūroje. Prieš įkraunant daugkartinio naudojimo baterijas, jas reikia išimti iš žaislo. Negalima kartu naudoti skirtingų tipų, arba naujų ir naudotų baterijų. Baterijas reikia įdėti, atsižvelgiant į teisingą poliškumą. Išsikrovusias baterijas reikia išimti iš žaislo. Negalima atlikti trumpo jungiamųjų gnybtų jungimo. Reguliariai tikrinkite ar baterijos nėra išvarvėję. Naudotų baterijų negalima išmesti kartu su buitinėmis atliekomis. Jas reikia atiduoti į esamas surinkimo vietas arba į pavojingų atliekų surinkimo aikštelę.

SLO Uporabljajte le navedene baterije. Baterij, ki niso namenjene za polnjenje, ni dovoljeno polniti. Baterije, ki se jih sme polniti, je dovoljeno polniti le pod nadzorom odraslih oseb. Pred polnjenjem je baterije, ki se lahko polnijo, potrebno vzeti iz igrače. Skupaj ni dovoljeno uporabljati različnih vrst baterij ali novih in rabljenih baterij. Baterije je potrebno vstaviti pravilno obrnjene – s pravilno polariteto. Prazne baterije je potrebno vzeti iz igrače. Na priključnih sponkah ni dovoljeno povzročati kratkega stika. Redno preverjajte, ali baterije ne iztekajo. Izrabljenih baterij ne odlagajte med gospodinske odpadke, ampak jih oddajte na zbirnih mestih oz. na zbirališču posebnih odpadkov.

SK Používajte len uvedené batérie. Batérie, ktoré nie sú nabíjateľné, sa nesmú nabíjať. Nabíjateľné batérie sa smú nabíjať len pod dohľadom dospelých osôb. Nabíjateľné batérie je potrebné pred nabíjaním vybrať z hračky. Nerovnaké typy batérií alebo nové a použité batérie sa nesmú spoločne používať. Batérie sa musia vložiť so správnou polaritou. Prázdne batérie sa musia z hračky vybrať von. Pripojovacie svorky sa nesmú skratovať. Batérie pravidelne kontrolujte, či nevytekajú. Opatrované batérie nevyhadzujte do domového odpadu, ale ich odovzdajte na existujúcich zberných miestach alebo na skládke špeciálneho odpadu.

PL Stosować tylko wskazane baterie. Zwykle baterie, nie nadające się do powtórnego ładowania, nie mogą być ładowane. Baterie nadające się do powtórnego ładowania (akumulatorki) mogą być ładowane tylko pod kontrolą osób dorosłych. Przed ładowaniem baterie-akumulatorki należy wyjąć z zabawki. Nie stosować równocześnie baterii różnych typów ani baterii nowych wraz z używanymi. Podczas zakładania baterii zwrócić uwagę na ich prawidłową polaryzację. Rozładowane baterie usuwać z zabawki. Nie zwierać zacisków. Regularnie sprawdzać, czy baterie nie wyciekają. Zużytych baterii nie wyrzucać do kosza na śmieci, tylko oddać w odpowiednich punktach zbiórki lub wrzucać do przeznaczonych do tego celu specjalnych pojemników.

TR **CY** Yalnızca belirtilen pilleri kullanınız. Şarj edilemeyen piller şarj edilmemelidir. Şarj edilebilir piller yalnızca yetişkinlerin gözetiminde şarj edilmelidir. Şarj edilebilir piller, şarj edilmeden önce oyuncak içerisinden çıkartılmalıdır. Türleri birbirinden farklı piller veya yeni ve eski pilleri bir arada kullanmayınız. Piller kutupları doğru olacak şekilde yerleştirilmelidir. Biten piller oyuncak içerisinden çıkartılmalıdır. Bağlantı klemensleri kısa devre yapılmamalıdır. Düzenli aralıklarla pillerin akıp akmadıklarını kontrol ediniz. Kullanılmış pilleri ev çöpüne atmayınız, yalnızca özel toplama yerlerine atınız veya özel atık merkezine ulaştırınız.

GR **CY** Να χρησιμοποιείτε μόνο μπαταρίες του τύπου που σας υποδεικνύουν οι πληροφορίες ή αντίστοιχες. Ποτέ μην επαναφορτίσετε μη επαναφορτιζόμενες μπαταρίες. Οι επαναφορτιζόμενες μπαταρίες πρέπει να επαναφορτίζονται πάντα από ενήλικα. Αφαιρείτε τις επαναφορτιζόμενες μπαταρίες από την ηλεκτρονική μονάδα του παιχνιδιού πριν τις επαναφορτίσετε. Μην συνδυάζετε μπαταρίες διαφορετικών τύπων, π.χ. αλκαλικές ή επαναφορτιζόμενες με απλές, ή παλιές με καινούργιες. Τοποθετείστε τις μπαταρίες με την σωστή πολικότητα. Όταν αδειάζουν οι μπαταρίες πρέπει να απομακρύνονται από το παιχνίδι. Ποτέ μη βραχυκυκλώνετε τους πόλους. Πάντα να ελέγχετε τις μπαταρίες για τυχόν διαρροές. Μην πετάτε ποτέ στα οικιακά απορρίμματα τις παλιές μπαταρίες, παρά μόνο σε ειδικούς κάδους ανακύκλωσης με την αντίστοιχη ένδειξη. Για τον κατάλληλο τρόπο ανακύκλωσης, παρακαλούμε επικοινωνήστε με τους τοπικούς φορείς.

RO Se vor folosi doar bateriile specificate. Bateriile fără reîncărcare nu au voie să se încarce. Bateriile reîncărcabile se vor încărca doar sub supravegherea adulților. Bateriile reîncărcabile se scot din jucărie înainte de încărcare. Nu este permisă utilizarea împreună a bateriilor de tipuri diferite sau a bateriilor noi cu cele vechi. Bateriile trebuie introduse cu polaritatea corectă. Bateriile descărcate trebuie scoase din jucărie. Bornele nu au voie să fie scurtcircuitate. Bateriile trebuie verificate în mod regulat să nu prezinte scurgeri. Bateriile consumate nu se aruncă la deșeurile menajere, ci se predau la centrele existente de colectare sau în locurile pentru deșeuri speciale.

BG Използвайте само посочените батерии. Непредазначени за зареждане батерии не бива да бъдат зареждани. Зареждащите се батерии трябва да бъдат зареждани само под надзора на възрастни. Зареждащите се батерии се изваждат от играчката, преди да се поставят за зареждане. Не използвайте заедно нееднакви модели батерии и нови и употребявани батерии не бива да се използват заедно. Поставяйте батериите, обръщайки внимание на правилния поляритет. Празните батерии трябва да бъдат изваждани от играчката. Свързващите клеми не трябва да бъдат давани на късо. Редовно проверявайте батериите за течове. Не изхвърляйте употребяваните батерии като домакински отпадък, а ги предавайте само на специално определените за това места или в депо за специални отпадъци.

CN 只限使用规定的电池类型。非充电电池不能充电。充电电池只能在成年人监督下充电！充电电池在充电前应该从玩具中取出。不同类型的电池或新旧电池不能混用！电池应以正确的极性放入。用尽的电池应从玩具中取出。电源端子不得短路。用过的旧电池请勿随意丢弃在家庭垃圾中，而是放入回收站或者交给特殊处理处。

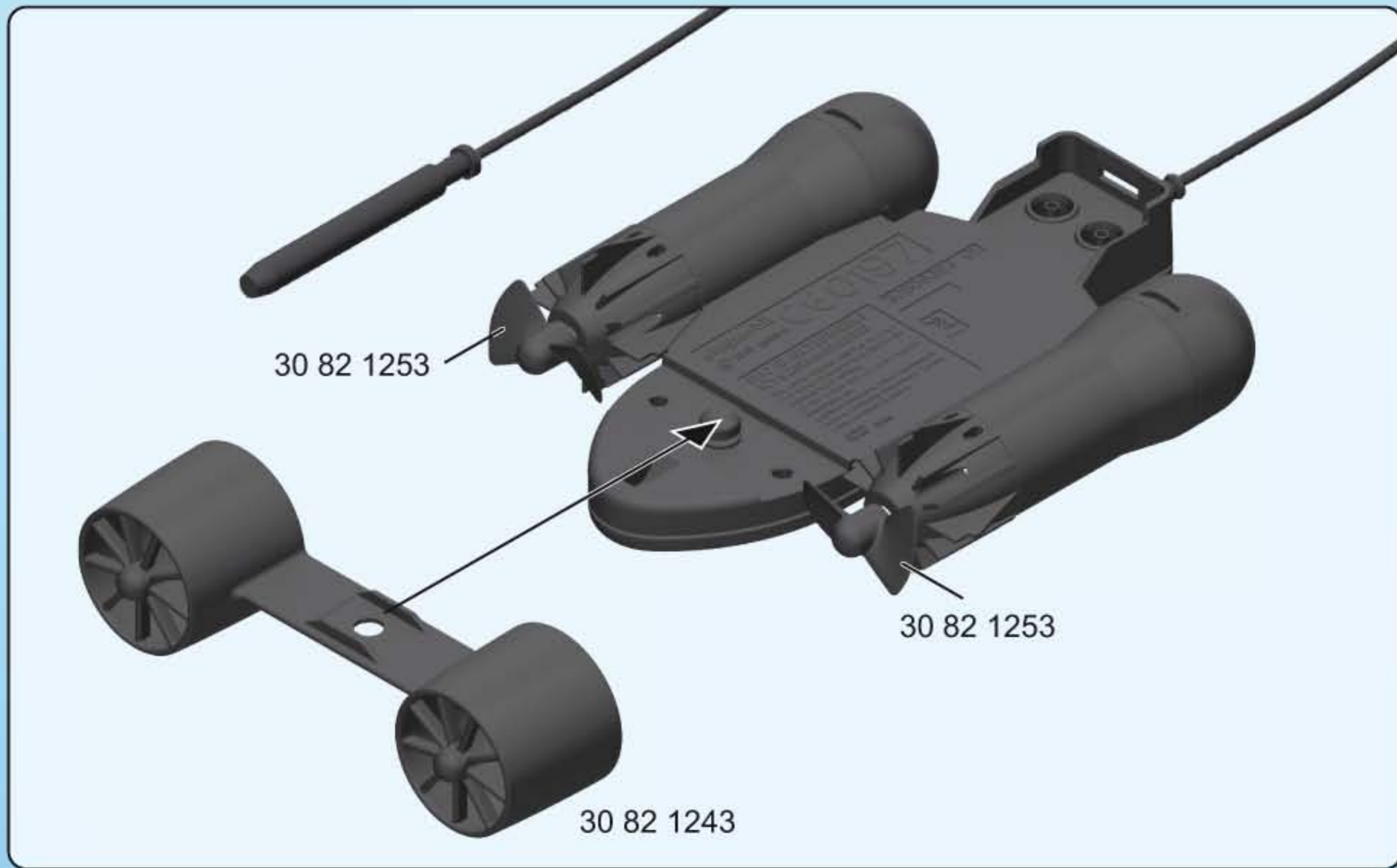

CE 0197

5536

geobra Brandstätter GmbH & Co. KG
Brandstätterstr. 2-10
90513 Zirndorf
Germany

Konformitätserklärung gemäß 2009/48/EC und Richtlinie 1999/5/EG (R&TTE)
Declaration of Conformity in accordance with the Directive 2009/48/EC (Toys) and 1999/5/EC (R&TTE)
Déclaration de conformité au titre de la directive 2009/48/EC (jouets) et 1999/5/EG (R&TTE)

Hiermit wird erklärt, daß das Produkt: RC-Unterwassermotor
I hereby declare that the product: RC Underwater Motor

Je déclare par la présente que le produit : Moteur submersible radiocommandé

Type (Bezeichnung des Produkts, Type oder Modell Los oder Seriennummer): RC-Unterwassermotor,
Type (Name of product, Type or model; batch or serial number): 5536
Modèle/Type (Nom du produit ou modèle, numéro de référence ou de série) :

Verwendungszweck: Funkferngesteuertes Spielzeug Geräteklasse: 1
Intended purpose: RC-Toy Equipment class: 1
Usage prévu: Jouet radiocommandé Classe de l'équipement : 1

bei bestimmungsgemäßer Verwendung den grundlegenden Anforderungen des Artikels 3 R&TTE und den übrigen einschlägigen Bestimmungen der Richtlinie 2009/48/EG entspricht.
complies with the essential requirements of article 3 R&TTE and the other relevant provisions of the Directive 2009/48/EG, when used for its intended purpose.

est conforme aux exigences essentielles visées à l'article 3 R&TTE et aux autres dispositions pertinentes de la directive 2009/48/EG, lorsqu'il est utilisé dans les conditions prévues.

Gesundheit und Sicherheit gemäß Artikel 3.1.a
Health and safety requirements pursuant to Article 3.1.a
Exigences de sécurité et de santé visées à l'article 3.1 a

angewandte Normen: EN62115:2005+A11:2012
standards applied: EN71-1:2011; EN71-2:2011; EN71-3:1994 + A1:2000+AC:2002
normes appliquées: EN62479:2010

Schutzanforderungen in Bezug auf die elektromagn. Verträglichkeit gemäß Artikel 3.1.b
Protection requirements concerning electromagnetic compatibility pursuant to Article 3.1.b
Exigences de protection en ce qui concerne la compatibilité électromagnétique conformément à l'Article 3.1.b :

angewandte Normen: EN 301 489-03 V1.4.1
standards applied: EN 301 489-17 V2.1.1
normes appliquées :

Maßnahmen zur effizienten Nutzung des Funkspektrums gemäß Artikel 3.2
Measures for the efficient use of the radio frequency spectrum pursuant to Article 3.2
Mesures pour l'utilisation efficace du spectre radioélectrique visé à l'article 3.2

angewandte Normen: EN 300 440-2 V1.4.1
standards applied:
normes appliquées :

Anschrift Hersteller: geobra Brandstätter GmbH & Co. KG
Address Manufacturer: Brandstätterstr. 2-10
Adresse du fabricant : 90513 Zirndorf / Germany

Verantwortliche Person: Benker, Robert
Responsible person:
Personne responsable :

Zirndorf, 15.04.2013

Ort, Datum
Place & date of issue
Lieu, date d'établissement :



Name und Unterschrift
Name and signature
Nom et signature

USA

FCC ID N2T30808363
FCC ID N2T30808383

WARNING!

Changes or modifications not expressly approved by the part responsible for compliance could void the user's authority to operate the equipment.

CDN

IC: 9285A-5536

This device complies with RSS-210 of Industry Canada. Operation is subject to the following two conditions:

1. This device may not cause interference.
2. This device must accept any interference, including interference that may cause undesired operation of the device.

IC: 9285A-5536

Cet appareil est conforme aux normes RSS-210 d'Industrie Canada. Son utilisation est exposée aux deux conditions suivantes:

1. cet appareil ne causera aucune interférence
2. cet appareil acceptera toute interférence reçue, incluant des interférences qui pourraient en modifier son fonctionnement

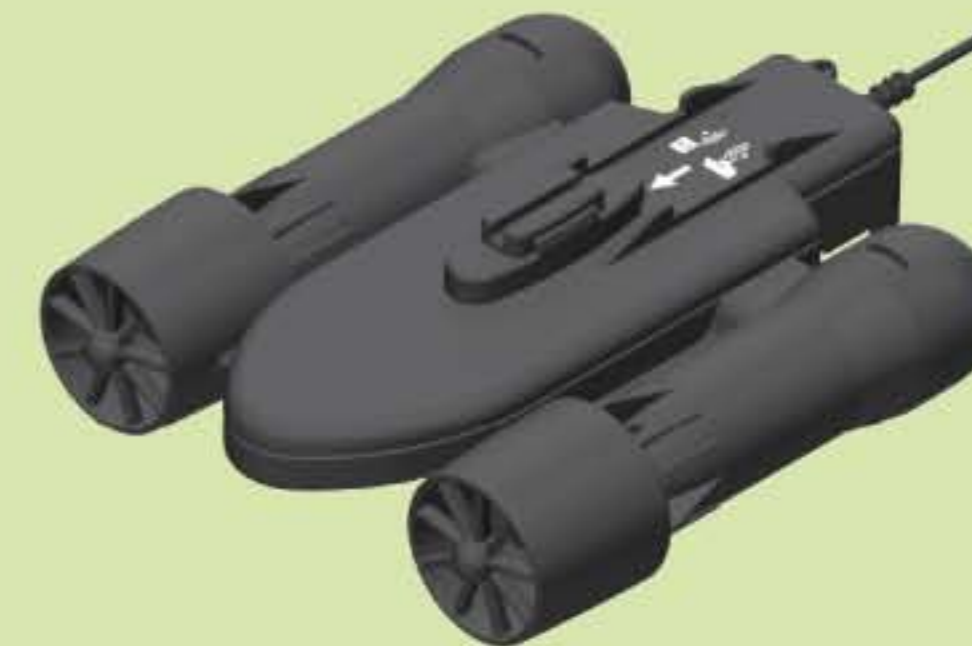
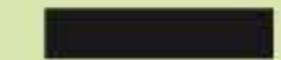

D A CH L B Denken Sie an den Schutz der Umwelt !

- Ihr Gerät enthält wertvolle Rohstoffe, die wieder verwertet werden können.
- Geben Sie Ihr Gerät deshalb bitte bei einer Sammelstelle Ihrer Stadt oder Gemeinde ab.

GB M IRL Environment protection first !

- Your appliance contains valuable materials which can be recovered or recycled.
- Leave it at a local civic waste collection point.

F L CH Participons à la protection de l'environnement !

- Votre appareil contient de nombreux matériaux valorisables ou recyclables.
- Confiez celui-ci dans un point de collecte pour que son traitement soit effectué.

E ii Participe en la conservación del medio ambiente !!

- Su electrodoméstico contiene materiales recuperables y/o reciclables.
- Entréguelo al final de su vida útil, en un Centro de Recogida Específico o en uno de nuestros Servicios Oficiales Post Venta donde será tratado de forma adecuada.

NL B Samen het milieu beschermen !

- Uw product bevat meerdere recycleerbare materialen
- Breng deze naar een afval-inzamelpunt.

B Participons à la protection de l'environnement !

- Votre appareil contient de nombreux matériaux valorisables ou recyclables.
- Confiez celui-ci dans un point de collecte ou à défaut dans un centre service agréé pour que son traitement soit effectué.

I CH Partecipiamo alla protezione dell'ambiente !

- Il vostro apparecchio é composto da diversi materiali che possono essere riciclati.
- Lasciatelo in un punto di raccolta o presso un Centro Assistenza Autorizzato.

P Protecção do ambiente em primeiro lugar!

- O seu produto contém materiais que podem ser recuperados ou reciclados.
- Entregue-o num ponto de recolha para possibilitar o seu tratamento.

DK Vi skal alle være med til at beskytte miljøet!

- Apparatet indeholder mange materialer, der kan genvindes eller genbruges.
- Bring det til et specialiseret indsamlingssted for genbrug eller et autoriseret serviceværksted, når det ikke skal bruges mere.

S FIN Var rädd om miljön!

- Din apparat innehåller olika material som kan återanvändas eller återvinnas.
- Lämna den på en återvinningsstation eller på en auktoriserad serviceverkstad för omhändertagande och behandling.

FIN Huolehtikaamme ympäristöstä!

- i Laitteesi on varustettu monilla arvokkailla ja kierrätettävillä materiaaleilla.
- Toimita laitteesi keräyspisteeseen tai sellaisen puuttuessa vaikka valtuutettuun huoltokekkukseen, jotta laitteen osat varmasti kierrätetään.

H Első a környezetvédelem!

- Az Ön terméke értékes újrahasznosítható anyagokat tartalmaz.
- Kérjük készülékét ne dobja ki, hanem adja le az erre a célra kijelölt gyűjtőhelyen.

CZ Podílejme se na ochraně životního prostředí!

- Váš přístroj obsahuje čtené zhodnotitelné nebo recyklovatelné materiály.
- Svěřte jej sběrnému místu nebo, neexistuje-li, smluvnímu servisnímu středisku, kde s ním bude naloženo odpovídajícím způsobem.

SLO Sodelujmo pri varovanju okolja!

- Vaš aparat vsebuje številne dele, ki imajo svojo vrednost ali jih je še mogoče uporabiti.
- Oddajte ga na mestu za zbiranje odpadkov ali pa na pooblaščenem servisu, da bo šel v predelavo.

SK Podieľajme sa na ochrane životného prostredia!

- Váš prístroj obsahuje čtené zhodnotiteľné alebo recyklovateľné materiály.
- Zverte ho sbernému miestu alebo, ak neexistuje, zmluvnému servisnému stredisku, kde s ním bude naložené zodpovedajúcim spôsobom.

PL Bierzmy czynny udział w ochronie środowiska!

- Twoje urządzenie jest zbudowane z materiałów, które mogą być poddane ponownemu przetworzeniu lub recyklingowi.
- W tym celu należy je dostarczyć do wyznaczonego punktu zbiórki.

GR CY Ας συμβάλλουμε κι εμείς στην προστασία του περιβάλλοντος!

- Η συσκευή σας περιέχει πολλά αξιοποιήσιμα ή ανακυκλώσιμα υλικά.
- Παραδώστε την παλιά συσκευή σας σε κέντρο διαλογής ή σε ένα εξουσιοδοτημένο κατάστημα σέρβις.

RO Țineți cont de protecția mediului !

- Aparatul dvs. conține materii prime valoroase care pot fi revalorificate.
- Din acest motiv vă rugăm să predați aparatul dvs. la un centru de colectare din orașul sau comuna dvs.

BG Мислете за околната среда !

- Вашият уред съдържа ценни суровини, които могат да бъдат рециклирани.
- Затова върнете своя електроуред на специално място за събиране на такива отпадъци във Вашия град или община.

Serviceadressen finden Sie in allen Playmobil-Prospekten

Addresses of Customer Service Departments are shown in all Playmobil catalogues

L'adresse du service consommateurs est indiquée dans tous les catalogues Playmobil

Troverete gli indirizzi dei centri di assistenza in tutti i cataloghi Playmobil

In alle PLAYMOBIL catalogi vindt u het adres van onze klantendienst.

Las Direcciones de los Departamentos de Servicio al Consumidor se encuentran en todos los catálogos Playmobil

Η διεύθυνση του Γραφείου Εξυπηρέτησης Καταναλωτών PLAYMOBIL βρίσκεται σε όλους τους καταλόγους PLAYMOBIL.

pronounce: plāy-mō-bēēl

CZ VAROVÁNÍ!

- Používat pouze ve vodě takové hloubky, kde dítě stačí, a pouze pod dohledem dospělé osoby.
- Hračka se může používat jenom podle předepsaných pokynů, ve vode se smí použít jenom v sestaveném stavu.
- Používej lodní motor s dálkovým ovládním pouze na klidné vodní hladině a při bezvětří.
- Pokud tvá loď nemůže manévrovat, požádej dospělého, aby ji vyndal z vody!

EST HOIATUS!

- Kasutada ainult täiskasvanu järelevalve all vees, kus laps ulatub jalgadega põhja.
- Vees tohib mänguasja kasutada ainult vastavalt kasutusjuhendile ja täielikult kokkupanduna!
- Kasuta RC-UW-Motor'it vaid sileda veepinna ja tuulevaikse ilmaga.
- Kui su laev kaotab manööverdamisvõime, lase see täiskasvanul veest välja võtta!

LV BRĪDINĀJUMS!

- Lietot tikai seklā ūdenī un pieaugušo uzraudzībā.
- Saskaņā ar lietošanas pamācību rotaļlietu drīkst lietot ūdenī tikai pēc tam, kad tā ir līdz galam uzbūvēta.
- Darbiniet RC-UW elektromotoru tikai mierīgā ūdenī un bezvēja laikā.
- Ja rotaļlieta-kuģis kļūst nevadāms, lūdziet, lai to no ūdens izceļ pieaugušais.

LT DĖMESIO!

- Naudoti tik vaikui tinkamame gylyje ir prižiūrint suaugusiesiems.
- Žaislą galima naudoti vandenyje tik laikantis nurodymų ir visiškai sumontuotą!
- RC UW variklį galima naudoti tik esant ramiam vandeniui ir nepučiant vėjui.
- Jei tavo laivas nebegalės manevruoti, tai jį turi ištraukti suaugęs asmuo!

(SLO) OPOZORILO!

- Uporabljajte samo v vodi, primerno plitvi za otroka in pod nadzorom odrasle osebe.
- Igračo je dovoljeno uporabljati le v skladu z navodili in to le v vodi in popolnoma sestavljeno!
- Daljinsko krmiljen motor uporabljaj le v mirni vodi in v brezvetrju.
- Če se ladja ne odziva na ukaze, naj jo na obalo oziroma breg spravljajo le odrasle osebe!

(SK) UPOZORNENIE!

- Používať len vo vode, v ktorej dieťa dočiahne na dno, a pod dohľadom dospelšej osoby.
- Hračka sa smie používať vo vode iba v súlade s pokynmi v úplne zmontovanom stave!
- Používaj lodný motor s diaľkovým ovládaním len na pokojnej vodnej hladine a pri bezvetří.
- Pokiaľ tvoja loď nemôže manévrovať, požiadaj dospelého, aby ju vytiahol z vody!

(PL) UWAGA!

- Do używania jedynie w wodzie na głębokości, na której dziecko wyczuwa dno pod nogami oraz pod nadzorem osoby dorosłej.
- Aby używać zabawkę w wodzie, konieczne jest złożenie jej zgodnie z instrukcją.
- Używaj podwodnego silnika RC tylko w spokojnej wodzie przy bezwietrznej pogodzie.
- Jeśli twój statek jest niesterowny, poproś osobę dorosłą o pomoc w wyjęciu go z wody!

(TR) (CY) DİKKAT!

- Sadece denetim altında ve sadece alçak sularda kullanın.
- Oyuncak sadece kullanım talimatına göre tamamen kurulmuş bir durumda suda kullanılabilir!
- Uzaktan kumandalı su altı motorunu sadece sakin sularda ve rüzgarın olmadığı havada kullan.
- Gemin manevra edilemeyecek duruma geldiğinde gemini sadece yetişkin bir kişi suyun içinden çıkarmalıdır!

(GR) (CY) ΠΡΟΣΟΧΗ.

- Να χρησιμοποιείται μόνο σε νερά όπου πατώνει το παιδί και υπό την επίβλεψη ενήλικου.
- Η λειτουργία του παιχνιδιού μέσα στο νερό επιτρέπεται μόνο μετά από την πλήρη συναρμολόγησή του σύμφωνα με τις οδηγίες.
- Λειτουργείστε το τηλεκατευθυνόμενο μοτέρ με υπέρυθρες ακτίνες μόνο σε ήρεμα νερά και χωρίς άνεμο.
- Αν για κάποιο λόγο το σκάφος σας παρασυρθεί στα βαθιά, μην επιχειρήσετε να το φέρετε μόνοι σας πίσω, αλλά ζητήστε οπωσδήποτε τη βοήθεια κάποιου ενήλικα!

(RO) AVERTIZARE!

- A se utiliza numai acolo unde copilul poate sta în picioare în apă și este sub supraveghere.
- Utilizarea jucăriei este permisă doar conform instrucțiunilor în stare complet montată și doar în apă!
- Utilizează motorul tău submersibil cu telecomandă radio numai în ape line și când nu bate vântul.
- În cazul în care nava ta își pierde manevrabilitatea, recuperarea ei se va efectua numai de către un adult!

(BG) ПРЕДУПРЕЖДЕНИЕ!

- Да се използва само във вода, която е дълбока до нормалния ръст на детето, и под надзора на възрастен.
- Играчката следва да се пуска във водата само при спазване на инструкцията за употреба и в напълно сглобен вид!
- Използвай своя RC-Електромотор за под вода само в спокойни води и без вятър.
- Ако корабът стане неуправляем, поискай техническа помощ от възрастен!

(CN) 警告!

- 仅只在浅水中并要有成年人监护下使用。
- 仅只是按照使用说明在完全组装好的状态下，才能在水中运行该玩具!
- 仅只能在静水中以及在无风的情况下运行你的红外线水下电机。
- 你的玩具船操作不灵时，请只让成年人打捞船只!

D A CH L B ACHTUNG!

- Nur im flachen Wasser unter Aufsicht von Erwachsenen verwenden.
- Das Spielzeug darf nur entsprechend den Anweisungen im vollständig zusammengebauten Zustand im Wasser betrieben werden!
- Betreibe deinen RC-UW-Motor nur in ruhigem Wasser und bei Windstille.
- Sollte dein Schiff manövrierunfähig werden, lasse es nur von Erwachsenen bergen!

USA GB CDN M IRL WARNING!

- Only to be used in water in which the child is within its depth and under adult supervision.
- To use the toy in water, it must be assembled according to the instructions.
- Only operate the RC UW motor in calm waters and when there is no wind.
- Should your ship stop working, please make sure to have an adult retrieve it from the water.

F CDN B L CH ATTENTION!

- À n'utiliser qu'en eau où l'enfant a pied et sous la surveillance d'un adulte.
- Pour utiliser le jouet dans l'eau, il doit être complètement assemblé selon les instructions de la notice.
- A n'utiliser qu'en eau et vent calmes.
- Seul un adulte doit poser ou retirer le bateau de l'eau !

E MEX ATENCIÓN.

- Utilizar sólo en agua donde el niño pueda permanecer de pie y bajo vigilancia de un adulto.
- El juguete sólo debe ponerse en funcionamiento en el agua cuando esté completamente montado según las instrucciones.
- Utiliza tu motor submarino RC solamente en aguas tranquilas y sin viento.
- ¡Si tu barco ya no se deja maniobrar, éste solamente debe ser retirado por un adulto!

NL B LET OP.

- Gebruiken in water waar kinderen kunnen staan en onder toezicht van volwassenen.
- Wordt het speelgoed in water gebruikt, dan moet dit volledig in elkaar gezet worden volgens de bijgesloten instructies.
- Bedrijf je RC-UW-motor alleen in rustig water en bij windstille.
- Kan je schip niet gemanoeuvreerd worden, laat het dan alleen door volwassenen bergen!

I CH ATTENZIONE!

- Da utilizzare unicamente in acqua dove il bambino tocca il fondo con i piedi e sotto la sorveglianza di un adulto.
- Il giocattolo funziona in acqua, dopo essersi attenuti alle istruzioni e averlo assemblato completamente
- Usa il tuo motore RC-UW solo in acque calme e in assenza di vento.
- Qualora la tua nave non dovesse essere più manovrabile, falla recuperare da una persona adulta!

P AVISO!

- Só utilizar em água onde a criança tenha pé e sob vigilância de adultos.
- O brinquedo só deverá ser posto em funcionamento na água, depois de completamente montado, de acordo com as instruções.
- Utiliza o teu motor RC-UW apenas em águas tranquilas e sem vento.
- Se o teu navio se tornar difícil de manobrar, este deve ser recolhido apenas por um adulto!

DK ADVARSEL!

- Må kun anvendes under opsyn af en voksen og på vanddybder, hvor barnet kan bunde.
- Legetøjet må kun anvendes i vand, når det er samlet korrekt i henhold til brugsanvisningen.
- Benyt din RC-UW-motor kun i roligt vand og når det er vindstille.
- Hvis dit skib ikke kan manøvreres, så bed altid en voksen person om at bjærge det!

N ADVARSEL!

- Skal kun brukes i vann som ikke er for dypt for barnet, og der barnet er under tilsyn.
- Dette leketøy kan bare anvendes i vann når det er korrekt montert i henhold til beskrivelsen.
- RC-UW-motoren din må kun brukes på rolig vann og når det er vindstille.
- Dersom skipet ditt blir umulig å manøvrere må du kun la det reddes av en voksen!

S FIN OBSERVERA.

- Får endast användas i vatten där barnet bottnar och under tillsyn av en vuxen.
- Leksaken kan endast användas i vatten när den har blivit monterad enligt bruksanvisning.
- Använd din RC-undervattensmotor endast i lugnt vatten och vid stiltje.
- Låt endast en vuxen bärga ditt skepp om det skulle bli manöverodugligt!

FIN HUOMIO.

- Lelua saa käyttää vain aikuisen valvonnassa vedessä, jossa lapsi ylettyy pohjaan.
- Moottoria saa käyttää vedessä ainoastaan, kun se on koottu käyttöohjeiden mukaisesti.
- Käytä vedenalaista RC-moottoriasi vain tyynissä vesissä ja tuulen ollessa tyntynyt.
- Jos laivasi ohjaus ei toimi, anna aikuisten hakea se vedestä!

H FIGYELMEZTETÉS.

- Csak a gyermek magasságához képest biztonságos sekély vízben és felnőtt felügyelete mellett szabad használni!
- A játék vízben történő használatánál, kérjük minden esetben vegye figyelembe a használati útmutatás által jelzett instrukciókat!
- Az RC-UW- motorodat csak csendes vízben és szélcsendben használd.
- Ha a hajód irányíthatatlanná vált, akkor felnőttel hozasd ki a vízből!

