

playmobil®



SCOOBY-DOO!



70286

SCOOBY-DOO!

ÜBER SCOOBY-DOO

Scooby-Doo und seine Freunde begeistern und unterhalten das Publikum bereits seit über 50 Jahren. Als Mystery Inc. reisen die eher schreckhafte Deutsche Dogge Scooby-Doo und ihre Freunde Shaggy, Fred, Daphne und Velma mit der Mystery Machine um die Welt und lösen rätselhafte Fälle rund um Spukerscheinungen und Monstersichtungen. Scooby-Doo und die Mystery Inc. nehmen verspielte Fans aller Altersklassen mit in eine Welt voller unheimlicher und rätselhafter Erlebnisse, in der sie allen Mut brauchen werden, Abenteuer zu bestehen und mysteriöse Rätsel zu lösen.

ABOUT SCOOBY-DOO

Scooby-Doo and his friends have been thrilling and entertaining audiences for over 50 years. Scooby-Doo is the funny and cowardly Great Dane who along with Shaggy, Fred, Velma and Daphne make up the Mystery Incorporated team. They travel around the world solving mysteries in the Mystery Machine. It's no secret: Scooby-Doo and his friends create a world of spooky, mysterious fun where fans of all ages find the courage to seek out adventure, solve mysteries and have fun.

À PROPOS DE SCOOBY-DOO

Scooby-Doo et ses amis séduisent et amusent le public depuis 50 ans. Scooby-Doo est un Grand Danois drôle et peureux qui, avec Sammy, Fred, Véra et Daphnée, forment l'équipe des Mystères Associés, parcourant le monde pour résoudre des mystères à bord de la Mystery Machine. Ce n'est pas un secret : Scooby-Doo et la bande ont créé un monde de divertissement effrayant et mystérieux dans lequel les fans enjoués de tous âges trouvent le courage de vivre des aventures, de résoudre des mystères et de s'amuser.

SOBRE SCOOBY-DOO

Scooby-Doo y la banda han emocionado y entretenido al público durante más de cincuenta años. Scooby-Doo es un divertido y cobarde gran danés que junto a Shaggy, Fred, Velma y Daphne, conforma la banda llamada Misterios S.A. que viaja por todo el mundo resolviendo enigmas en "La Máquina del misterio". No es un secreto para nadie que Scooby-Doo y la banda den vida a un mundo de diversión espeluznante y misterioso, donde sus vivaces seguidores de todas las edades encuentran el valor para salir en búsqueda de aventuras, resolver misterios y divertirse.



A LEGO minifigure of Scooby-Doo and a minifigure of Shaggy Rogers are shown in a spooky, dark forest at night. Scooby-Doo is a brown dog with black spots, wearing a blue collar and a yellow tag with the letters 'SD'. Shaggy is a young man with orange hair, wearing a green t-shirt and maroon pants. The background features a large, dark, multi-towered castle on a hill, bare trees, and flying bats under a blue, moonlit sky. Two yellow callout boxes with orange borders are positioned around the characters. The number '4' is visible in the bottom left corner.

SCOOBY-DOO

**NORVILLE
"SHAGGY"
ROGERS**

SCOOBY-DOO

Scooby-Doo ist eine sprechende, große Deutsche Dogge mit einem ebenso großen Appetit und Shaggys bester Freund. Er ist ein liebenswerter Angsthase, tut aber alles, um seine Freunde aus Gefahren zu befreien – besonders dann, wenn er mit einem Scooby-Snack motiviert wird. Auch wenn er in unheimlichen Momenten am liebsten Reißaus nehmen möchte, stellt er sich an der Seite seiner Freunde seinen Ängsten.

Scooby-Doo is Shaggy's best pal, a large Great Dane with a huge appetite. He's a lovable coward who won't face a ghost unless a Scooby Snack is involved. He is always the first to run if he hears a squeak, but his love for his friends often forces him to (reluctantly) confront his fears!

Scooby-Doo est le meilleur copain de Sammy, un grand Dogue allemand qui a un énorme appétit. C'est un trouillard adorable qui n'affrontera jamais un fantôme, à moins qu'une friandise Scooby soit de mise. C'est toujours le premier à s'enfuir lorsqu'il entend un grincement, mais son amour pour ses amis le force toujours (à contrecœur) à surmonter ses peurs !

Scooby-Doo es el mejor amigo de Shaggy, un enorme gran danés con un apetito insaciable. Es un cobarde adorable que no se enfrentará a un fantasma a menos que haya Scooby-galletas de por medio. Siempre es el primero en correr si se oye un chillido, ¡pero el amor por sus amigos a menudo le obliga (a regañadientes) a afrontar sus miedos!

NORVILLE "SHAGGY" ROGERS

Wie sein bester Freund Scooby-Doo ist auch Shaggy eher schreckhaft und mit einem unstillbaren Appetit gesegnet – die beiden verstehen sich also blind! Wenn er sich fürchtet, wird der eigentliche Drückeberger Shaggy zum wahren Athleten, der sogar Scooby-Doo beim Weglaufen überholen kann. Er ist ein unfreiwilliger Held, der sich beim Lösen rätselhafter Fälle stets bewährt und häufig sogar den Köder in Freds ausgetüftelten Fallen spielt.

Shaggy is often more interested in eating than solving mysteries. He and his best pal Scooby are both motivated by food and fear; they understand each other completely. Shaggy is a reluctant hero who proves useful in capturing villains, sometimes by acting as "live bait" for traps!

Le plus souvent, Shaggy préfère manger que de résoudre des mystères. Son meilleur copain, Scooby, et lui sont tous les deux motivés par la nourriture et la peur: ils se comprennent très bien. Shaggy est un héros contraint, qui s'avère utile pour capturer les méchants, parfois en jouant les „appâts vivants“ des pièges!

Shaggy suele estar más interesado en comer que en resolver misterios. Él y su mejor amigo Scooby se mueven por la comida y el miedo, y se entienden a la perfección. Shaggy es un héroe a regañadientes que resulta ser muy útil para capturar villanos, ¡a veces actuando a modo de cebo en las trampas!

FRED JONES

Fred ist der sprichwörtliche Leim, der die Mystery Inc. zusammenhält. Er kann sich gut in andere hineinversetzen und ist den Spukgestalten, die sie verfolgen, stets ein paar Schritte voraus. Geheimnisse sind für ihn eine willkommene Herausforderung und nichts macht ihn glücklicher, als geniale Fallen auszutüfteln, um Geister, Vampire, Schreckgespenster und noch mehr Monster zu fangen.

Fred is the glue that keeps Mystery Inc. together, and his mind is always two or three steps ahead of the monster they're after. He sees mysteries as a chess match, and nothing makes him happier than planning genius and elaborate traps to catch ghosts, vampires, bogeymen and more!

Fred est le pilier des Mystères associés. Il a toujours 3 longueurs d'avance sur les monstres qu'ils poursuivent. Pour lui, les mystères sont comme une partie d'échecs et rien ne le rend plus heureux que de préparer des pièges élaborés pour capturer fantômes, vampires et autres croquemitaines!

Fred es el pegamento que mantiene unido a Misterio S.A. Y siempre va dos o tres pasos por delante del monstruo que persiguen. Ve los misterios como una partida de ajedrez y nada le hace más feliz que planear trampas geniales y elaboradas para atrapar fantasmas, vampiros, cocos y demás.





DAPHNE BLAKE

Daphne ist bezaubernd, neugierig, stilvoll und zieht Gefahren nahezu magisch an. Sie möchte gerne Mystery-Autorin werden und so ist jedes neue Abenteuer wertvolles Rohmaterial für ihre Bücher. Selbst wenn sie sich in direkter Gefahr befindet ist Daphne unabhängig, mutig und kühn.

Daphne is gorgeous, curious, stylish and a magnet for trouble. She wants to be a mystery writer, and every adventure is a gem of material. Daphne is independent, brave, and bold, even when she finds herself directly in the line of danger.

Daphné est magnifique, curieuse, stylée, et elle attire les problèmes. Elle veut être écrivain de mystère et toutes les aventures sont une grande source d'inspiration. Daphné est indépendante, courageuse et intrépide, même quand elle est nez à nez avec le danger.

Daphne es bella, curiosa, elegante y una atracción fatal para los problemas. Quiere ser novelista de misterio y guarda todas las aventuras como futuro material. Daphne es independiente, valiente y audaz, incluso cuando se halla rodeada de peligros.

VELMA DINKLEY

Velma ist das jüngste Mitglied der Mystery Inc. und gleichzeitig das schlaueste. Ihre Neugierde und ihr scharfer Verstand machen sie zu einem unverzichtbaren Mitglied der Truppe. Velma liebt übernatürliche Herausforderungen und bleibt selbst dann besonnen, wenn sie von einem Geist verfolgt wird. Sie bewahrt stets einen kühlen Kopf und kann so häufig wichtige Hinweise entschlüsseln und die mysteriösen Kriminalfälle aufklären.

Velma is the youngest member of Mystery, Inc. – with the most brainpower. Her natural curiosity and intellect make her an indispensable part of the Gang. Velma loves a good supernatural challenge and can be counted on to think rationally – even when being chased by a ghost. Velma is logical and cool and often the one to decipher the clues and solve the crime.

Véra Dinkley est la plus jeune, mais aussi la plus intelligente des membres des Mystères associés. Sa curiosité naturelle et son intelligence en font une personne indispensable de la bande. Velma aime les bons défis surnaturels, et on peut compter sur elle pour réfléchir de manière rationnelle, même lorsqu'elle est poursuivie par un fantôme. Véra est logique et calme, et c'est souvent elle qui déchiffre les énigmes et résout les crimes.

Vilma Dinkley es el miembro más joven de Misterios S.A. y la más inteligente de todos ellos. Su curiosidad natural y su intelecto la convierten en parte indispensable de la pandilla. Velma adora los grandes retos sobrenaturales y piensa siempre de forma racional, aunque la persiga un fantasma. Vilma es lógica y fría, por lo que muchas veces es quien descifra las pistas y resuelve el delito.





WARNING: CHOKING HAZARD

Small parts. Not for children under 3 years.

"Ne concerne que les USA"

Wichtige Unterlagen, bitte sorgfältig aufbewahren!
Important: Please keep these instructions for future reference!
Documents importants, à conserver soigneusement!
¡Por favor, guarde estas instrucciones para el futuro!
Belangrijke documenten, bewaar deze zorgvuldig!

Abbildungen können vom Original abweichen.
Product may differ from image shown.
Les illustrations peuvent différer de l'original.
Las ilustraciones pueden diferir del original.
Afbeeldingen kunnen verschillen van het werkelijke artikel.

US

This device complies with Part 15 of the FCC Rules. Operation is subject to the following two conditions:

- (1) This device may not cause harmful interference, and
- (2) this device must accept any interference received, including interference that may cause undesired operation.

CA

CAN ICES-3 (B)/NMB-3(B)

Cet équipement est conforme à la Section 15 des règlements de la FCC. Son fonctionnement est soumis aux deux conditions suivantes:

- (1) Cet équipement ne peut causer d'interférence nuisible, et
- (2) cet équipement doit pouvoir fonctionner même s'il capte de l'interférence, incluant celle pouvant provoquer un fonctionnement indésirable.

UK CA

UK-Importer:
Playmobil UK Ltd.
Regency House
1 Miles Gray Road
Basildon
Essex
SS14 3RW
UK

1

30 51 9752

30 51 9762

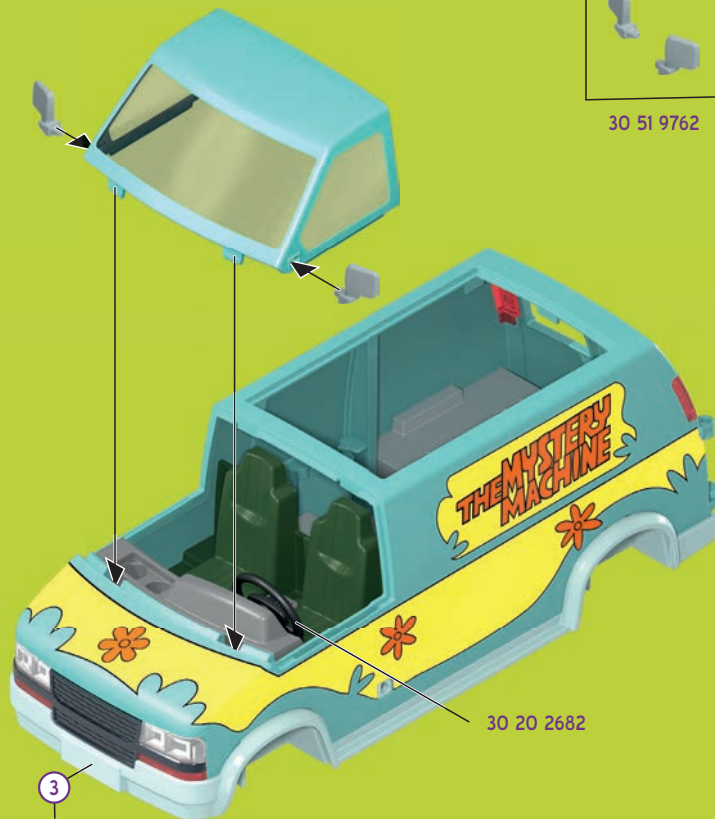

30 20 2682

3

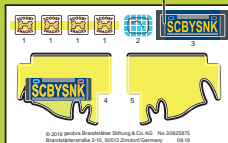

© 2016 Spin Master Spielzeug & Co. KG. No. 30020275
Bismarckstrasse 2-11, 90512 Zirndorf/Germany. UK: 19

30 82 5875

**ASSEMBLY
INSTRUCTIONS**

2

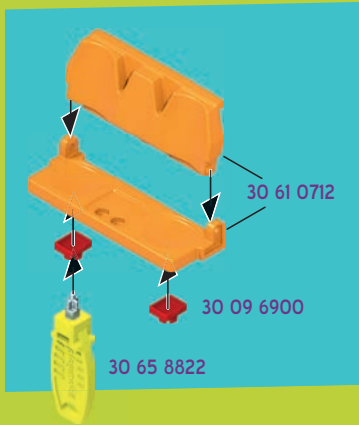

2x
30 06 0393



3

+ 1x MICRO 1.5V
R03 - LR03 - AAA -

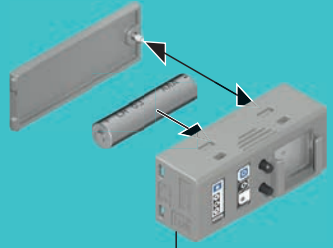

30 65 4014



30 20 0972

30 23 1542



AN / AUS
ON / OFF
MARCHÉ / ARRÉT



ASSEMBLY
INSTRUCTIONS

(DE AT CH LU BE) ACHTUNG! Das Spielzeug erzeugt Lichtblitze, die bei empfindlichen Personen Epilepsie auslösen können.

(US GB CA MT IE) WARNING! This toy produces flashes that may trigger epilepsy in sensitised individuals.

(FR CA BE LU CH) ATTENTION! Ce jouet crée des flashes lumineux susceptibles de déclencher des crises d'épilepsie chez certaines personnes.

(ES MX) ¡ADVERTENCIA! El juguete genera destellos de luz que, en personas sensibles, pueden provocar epilepsia.

(NL BE) WAARSCHUWING! het speelgoed veroorzaakt lichtflitsen, die bij gevoelige personen epilepsie kunnen veroorzaken.

(IT CH) AVVERTENZA! Il giocattolo genera lampi di luce che possono provocare epilessia nei soggetti sensibili.

(PT) ATENÇÃO! O brinquedo imite raios de luz que, em caso de pessoas sensíveis pode provocar epilepsia.

(DK) ADVARSEL! Dette legetøj frembringer lysglimt, der kan fremprovokere epileptiske anfald hos særlig følsomme mennesker.

(NO) ADVARSEL! Leketøyet fremkaller lynlys som kan utløse epilepsi hos ømfintlige personer.

(SE FI) VARNING! Den här leksaken avger ljusblixtar, som kan utlösa epilepsi hos känsliga personer.

(FI) VAROITUS! Lelu välkkyy ja voi aiheuttaa epilepsia-kohtauksen herkkimmille henkilöille.

(HU) FIGYELMEZTETÉS! A játékszer fényfelvillanásokat okoz, amely az arra érzékeny személyeknél epilepsziás rohamokat válthat ki!

(CZ) UPOZORNĚNÍ! Hračka vydává světelné záblesky, které mohou u citlivých osob vyvolat epilepsii.

(EE) HOIATUS! Mänguasi tekitab valgusvõlgatusi, mis võivad tunduikel inimestel vallandada epileptilisi hoogusid.

(LV) BRĪDINĀJUMS! Rotaļlietai darbojoties, rodas gaismas zibšņi, kas var izraisīt epilepsijas lēkmi jutīgām personām.

(LT) ĮSPĖJIMAS! Žaislas generuoja šviesos blyksnius, kurie jautriems asmenims gali sukelti epilepsiją.

(SI) OPOZORILO! Igrača oddaja bliske, ki pri občutljivih osebah lahko lahko sprožijo epileptične napade.

(SK) UPOZORNENIE! Hračka vytvára záblesky svetla, ktoré môžu u citlivých osôb vyvolať epilepsiu.

(PL) OSTRZEŻENIE! Zabawka wytwarza błyski, które u osób wrażliwych mogą wywoływać napady epilepsji.

(TR CY) DİKKAT! Oyuncak, hassas kişilerde epilepsi nöbetine neden olabilecek ışık flaşları oluşturmaktadır.

(GR CY) ΠΡΟΕΙΔΟΠΟΙΗΣΗ! Το παιχνίδι παράγει αστραπιαίο φως που μπορεί να προκαλέσει επιληψία σε ευαίσθητα άτομα.

(RO) AVERTISMENT! Jucăria produce pulsuri de lumină care pot declanșa crize de epilepsie la persoanele sensibile.

(BG) Внимание! Играчката произвежда светкавици, които могат да предизвикат епилепсия при чувствителни лица.

(HR) UPOZORENJE! Igračka proizvodi bljeskove koji kod osjetljivih osoba mogu izazvati epilepsiju.

(RU) Внимание! Игрушка генерирует вспышки света, которые могут вызвать эпилептический припадок у чувствительных людей.

(CN) 警告! 本玩具产生闪光, 在敏感者有导致癫痫发作的可能。

4

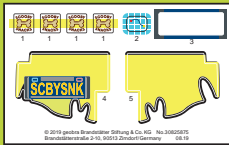

30 29 8040



30 46 6232



30 46 6532

**ASSEMBLY
INSTRUCTIONS**

5



4x

30 20 6502



30 05 5893

30 22 6150

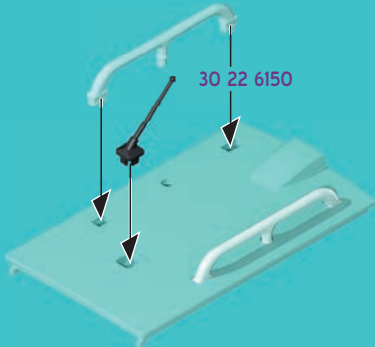

30 06 0383



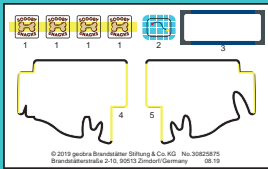

30 06 0443

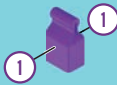

30 08 9102

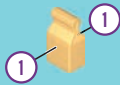

30 23 7350



3x



30 82 7475

30 03 0403



30 06 0423



30 06 0413

30 23 5743



30 23 8993

30 89 5752



30 24 7722

30 22 2303



30 22 2283



30 21 8393

30 06 0453



30 00 6334



30 63 7946

30 06 0483

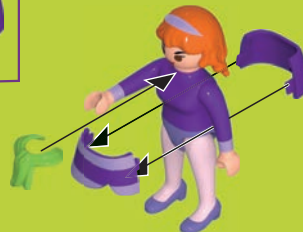

30 14 3162



30 60 2852

30 06 0533

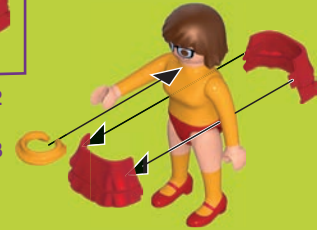

30 14 3172



30 06 0433



30 63 7926



30 07 9080



30 02 7732



30 63 3176



30 62 1726

**ASSEMBLY
INSTRUCTIONS**

DE AT CH LU BE Nur angegebene Batterien verwenden. Nicht wiederaufladbare Batterien dürfen nicht geladen werden. Aufladbare Batterien dürfen nur unter Aufsicht von Erwachsenen geladen werden. Aufladbare Batterien sind aus dem Spielzeug herauszunehmen, bevor sie geladen werden. Ungleiche Batterietypen oder neue und gebrauchte Batterien dürfen nicht zusammen verwendet werden. Batterien müssen mit der richtigen Polarität eingelegt werden. Leere Batterien müssen aus dem Spielzeug herausgenommen werden. Die Anschlussklemmen dürfen nicht kurzgeschlossen werden. Batterien regelmäßig auf Auslaufen überprüfen. Verbrauchte Batterien nicht in den Hausmüll werfen, sondern nur bei den bestehenden Sammelstellen oder einem Sondermüllplatz abgeben.

US GB CA MT IE Only use the stipulated batteries. Non-rechargeable batteries are not to be charged. Rechargeable batteries are only to be charged under adult supervision. Rechargeable batteries are to be removed from the toy before they are recharged. Neither different battery types nor flat and used batteries are to be used together. Batteries must be inserted with the correct polarity. Flat batteries are to be removed from the toy. The connecting terminals are not to be short-circuited. Inspect batteries regularly for signs of leakage. Do not dispose of used batteries in the household waste but hand them in at the existing collection points or at a special waste site.

FR CA BE LU CH Seulement utiliser le modèle de piles indiqué. Ne pas recharger de piles non rechargeables. Seulement recharger des piles rechargeables en présence d'adultes. Ôter les piles rechargeables du jouet avant de les recharger. Ne pas utiliser de piles de différents types en même temps ni de piles neuves avec des piles anciennes. Attention à introduire correctement les piles en tenant compte de leur polarité. Ôter les piles usées du jouet. Ne pas court-circuiter les bornes. Vérifier régulièrement si les piles coulent. Ne pas jeter de piles usées avec les ordures ménagères, les déposer dans les centres de récupération.



ES MX Utiliza únicamente las pilas descritas. No recargues pilas no recargables. Recarga las pilas recargables únicamente bajo supervisión de un adulto. Sacar las pilas recargables del juguete antes de recargarlas. No utilices juntas pilas de tipos diferentes ni tampoco pilas nuevas con pilas usadas. Inserta las pilas con la polaridad correcta. Sacar del juguete las pilas gastadas. No pongas en cortocircuito los bornes de conexión. Comprueba periódicamente si se ha producido una fuga en las pilas. No eches las pilas gastadas a la basura doméstica, deséchalas únicamente en los puestos de recogida previstos o en un depósito de basura especial.

NL BE Uitsluitend de aangegeven batterijen gebruiken. Niet-herlaadbare batterijen mogen niet geladen worden. Herlaadbare batterijen mogen alleen onder toezicht van volwassenen geladen worden. Opladbare batterijen moeten uit het speelgoed genomen worden vooraleer ze te laden. Ongelijke batterijtypes of nieuwe of gebruikte batterijen mogen niet samen gebruikt worden. Batterijen moeten met de correcte polen ingelegd worden. Lege batterijen moeten uit het speelgoed genomen worden. De aansluitingsklemmen mogen niet kortgesloten worden. Regelmatig controleren of de batterijen niet uitgelopen zijn. Lege batterijen niet met het huisvuil verwijderen, maar alleen bij bestaande verzamelcentra of een plaats voor bijzondere afval afgeven.



IT CH Usare solo le batterie indicate. E' vietato utilizzare le batterie ricaricabili. Le batterie ricaricabili devono essere caricate soltanto in presenza di adulti. Le batterie ricaricabili si estraggono dal giocattolo, prima di essere caricate. I tipi di batteria non uguali o nuovi e le batterie esauste non devono essere usate insieme. Le batterie vanno inserite rispettando la corretta polarità. Le batterie esaurite devono essere rimosse dal giocattolo. I morsetti di collegamento non devono essere messi in corto circuito. Verificare ad intervalli regolari che le batterie non si siano esaurite. Le batterie esauste non vanno smaltite insieme ai rifiuti domestici, bensì portate nei punti di raccolta o nei centri di raccolta per rifiuti speciali.

PT Usar apenas as pilhas indicadas. Pilhas não recarregáveis não podem ser carregadas. Pilhas recarregáveis só podem ser carregadas sob supervisão de adultos. Pilhas recarregáveis devem ser retiradas do brinquedo, antes de serem carregadas. Não se pode usar em conjunto diferentes tipos de pilha ou pilhas novas e usadas. Pilhas têm de ser inseridas com a polaridade correcta. Pilhas vazias têm de ser retiradas do brinquedo. Não se podem curto-circuitar os terminais. As pilhas têm de ser controladas regularmente quanto a vazamento. Não deitar pilhas gastas no lixo doméstico, mas depositá-las nos pontos de recolha existentes ou entregá-las no estabelecimento que as comercializa.

DK Anvend kun de angivne batterier. Ikke genopladelige batterier må ikke oplades. Genopladelige batterier må kun oplades under opsyn af voksne. Genopladelige batterier skal tages ud af legetøjet, inden de oplades. Forskellige batterityper eller nye og brugte batterier må ikke anvendes sammen. Batterier skal sættes med den rigtige polaritet. Tomme batterier skal tages ud af legetøjet. Tilslutningsklemmerne må ikke kortsluttes. Kontroller regelmæssigt batterierne for lækage. Obrugte batterier må ikke bortskaffes som almindeligt husholdningsaffald, men skal afleveres på et officielt sted for indsamling af brugte batterier eller på den kommunale genbrugsstation.

NO Benytt kun angitte batterier. Batterier som ikke kan gjenoplades må ikke lades opp. Oppladbare batterier må bare lades opp under tilsyn av voksne. Oppladbare batterier må tas ut ut av leketøyet før de lades opp. Ulike batterityper eller nye og brukte batterier må ikke benyttes sammen. Batterier må legges inn med riktig polaritet. Tomme batterier må tas ut av kjøretøyet. Kopplingsklemmene må ikke kortsluttes. Kontroller batteriene regelmessig for om de lekker ut. Ikke kast oppbrukte batterier i husholdningsavfallet, men lever dem til lokale miljøstasjoner eller til en plass for spesialavfall.

SE FI Använd endast angivna batterier. Batterier som inte är uppladdbara får inte laddas. Uppladdbara batterier får endast laddas om en vuxen person hjälper dig. Ta ur de uppladdbara batterierna ur fordonet innan de laddas. Använd inte olika batterityper samtidigt, använd heller inte ett nytt och ett gammalt batterier samtidigt. Se till att batterierna ligger åt rätt håll, det finns symboler på batterierna och i batterifacket. Ta ur tomma batterier ur leksaken. Lägg inte ihop anslutningsklämmorna, de kan bli kortslutning. Kontrollera regelbundet att batterierna inte läcker batterisyra. Gamla batterier hör inte hemma i vanliga hushållsopor. Kasta batterier i speciella batteriuppsamlare eller lämna dem till soptippen som specialavfall.

FI Käytty vain ilmoitettuja paristoja. Ei saa ladata paristoja, jotka eivät ole ladattavia. Ladattavat paristot saa ladata vain aikuisen valvonnassa. Ladattavat paristot on poistettava leikkikalusta ennen lataamista. Erilaisia paristotyyppejä tai uusia ja käytettyjä paristoja ei saa käyttää yhdessä. Paristot on asetettava paikoilleen navat oikein päin. Tyhjät paristot on poistettava leikkikalusta. Liittimien oikosulku ei ole sallittua. Tarkista säännöllisesti, että paristot eivät vuota. Älä heitä käytettyjä paristoja talousjätteeseen, vaan toimita ne vain asiantuntijuihin eräytyspisteisiin tai ongelmajätetapaikkaan.

HU Csak a megadotott elemeket szabad használni. A nem tölthető elemek töltése tilos. A tölthető elemeket csak feltölték felügyelete mellett szabad tölteni. A feltöltendő elemeket ki kell venni a játékból a töltés előtt. Nem egyforma típusú elemek, vagy új és használt elemek együtt nem használhatók. Az elemeket a megfelelő polaritással kell behelyezni. A lemerült elemeket ki kell venni a játékból. A csatlakozó kapcsokat nem szabad rövidre zárn. Rendszeresen ellenőrizni kell, hogy az elemek nem folynak-e. A használt elemeket nem szabad a háztartási szemétkébe dobni, hanem le kell adni egy gyűjtőhelyen vagy veszélyes hulladék állomáson.

CZ Používejte pouze uvedené baterie. Baterie, které není možno dobíjet, nesmějí být nabíjeny. Nabíjecí baterie smějí být nabíjeny pouze pod dohledem dospělých osob. Nabíjecí baterie musejí být před nabíjením vyjmuty z hračky. Různé typy baterií nebo nové a použité baterie nesmějí být použity společně. Je nutno vložít baterie se stejnou polaritou. Prázdné baterie je nutno z hračky vyndat. Připojovací svorky nesmějí být spojeny nakrátko. Pravidelně kontrolujte, zda baterie nevytékají. Použitá baterie neházte do domovního odpadu, pouze je odevzdejte na stávající sběrná místa nebo stanoviště pro nebezpečný odpad.

EE Kasutage ainult lubatud patareisid. Laadimisvõimaluseta patareisid on keelatud laadida. Laadimisvõimalusega patareisid tohib laadida ainult täiskasvanud isiku järelevalve all. Laadimisvõimalusega patareisid tuleb enne laadimise alustamist mänguasja seest välja võtta. Ärge kasutage korraga erinevat tüüpi või uusi ja kasutatud patareisid. Jäljige patareide paigaldamisel õiget polaarsust. Tühjad patareid tuleb mänguasja seest välja võtta. Ühendusklemmedel lühistamine on keelatud. Kontrollige patareisid regulaarselt, et nad ei eraldaks vedelikku. Ärge visake kasutuslobrmatuid patareisid majapidamisprügi hulka vaid andke need vastavatesse kogumiskohadesse või ohlikke jäätmete kogumispunktidesse.

(LV) Izmantot tikai norādītās baterijas. Neuzlādēt baterijas, kuras nedrīkst atkārtoti uzlādēt. Uzlādējamās baterijas drīkst uzlādēt tikai pieaugušo uzraudzībā. Uzlādējamās baterijas pirms uzlādēšanas izņem no transportlīdzekļa. Neizmantot kopā atšķirīgu bateriju tipus vai jaunus un lietotas baterijas, ievietojot baterijas, ievērot polaritāti. Tukšas baterijas no rotālietas jāizņem. Pieslēguma spailes nedrīkst saslēgt īslēgumā. Regulāri pārbaudīt, vai baterijas nav iztērējušas. Lietotas baterijas neizmēģināt kopā ar sadzīves atkritumiem, bet gan esošajās bateriju savākšanas vietās vai speciālā atkritumu izvešanas vietā.

(LT) Naudoiti tik nurodytas baterijas. Vienkartiniai bateriju įkrauti negalima. Daugkartinio naudojimo baterijos turi būti įkraunamos suaugusiųjų priežiūroje. Prieš įkraunant daugkartinio naudojimo baterijas, jas reikia išimti iš įtaiso. Negalima kartu naudoti skirtingų tipų, arba naujų ir naudotų baterijų. Baterijas reikia įdėti, atsižvelgiant į teisingą poliaritumą. Išsikrovusias baterijas reikia išimti iš įtaiso. Negalima atlikti trumpo jungiamųjų gnybtų jungimo. Reguliariai tikrinti ar baterijos nėra išsiverėjusios. Naudotų baterijų negalima išmesti kartu su buitiniams atliekomis. Jas reikia atiduoti į esamas surinkimo vietas arba į pavojingų atliekų surinkimo aikštelę.

(SI) Uporabljajte le navedene baterije. Baterij, ki niso namenjene za polnjenje, ni dovoljeno polniti. Baterije, ki se jih sme polniti, je dovoljeno polniti le pod nadzorom odraslih oseb. Pred polnjenjem je baterije, ki se lahko polno, potrebno vzeti iz igrače. Skupaj ni dovoljeno uporabljati različnih vrst baterij ali novih in rabljenih baterij. Baterije je potrebno vstaviti pravilno obrnjene – s pravilno polariteto. Prazne baterije je potrebno vzeti iz igrače. Na priključnih sponkah ni dovoljeno povzročati kratkega stika. Redno preverjajte, ali baterije ne izteka. Izrabljenih baterij ne odlagajte med gospodinjnske odpadke, ampak jih oddajte na birmih mestih oz. na zbirališču posebnih odpadkov.

(SK) Používajte len uvedené batérie. Batérie, ktoré nie sú nabíjateľné, sa nesmú nabíjať. Nabíjateľné batérie sa smú nabíjať len pod dohľadom dospelých osôb. Nabíjateľné batérie je potrebné pred nabíjaním vybrať z hračky. Nerovnaké typy batérií alebo nové a použité batérie sa nesmú spoločne používať. Batérie sa musia vložiť so správnou polaritou. Prazdne batérie sa musia z hračky vybrať von. Prípojovacie svorky sa nesmú skratovať. Batérie pravidelne kontrolujte, či nevytekajú. Opotrebované batérie nevyhadzujte do domového odpadu, ale ich odovzdajte na existujúcich zberných miestach alebo na skládke špeciálneho odpadu.

(PL) Stosować tylko wskazane baterie. Zwykłe baterie, nie nadające się do powtórnego ładowania, nie mogą być ładowane. Baterie nadające się do powtórnego ładowania (akumulatorki) mogą być ładowane tylko pod kontrolą osób dorosłych. Przed ładowaniem baterie-akumulatorki należy wyjąć z zabawki. Nie stosować równocześnie baterii różnych typów ani baterii nowych wraz z używanymi. Podczas zakładania baterii zwrócić uwagę na ich prawidłową polaryzację. Rozładowane baterie usunąć z zabawki. Nie zwracać zaciśków. Regularnie sprawdzać, czy baterie nie wyciekają. Zużytych baterii nie wyrzucać do kosza na śmieci, tylko oddać w odpowiednich punktach zbiórki lub wrzucać do przeznaczonych do tego celu specjalnych pojemników.

(TR) **(CY)** Yalnızca belirtilen pilleri kullanınız. Şarj edilemeyen piller şarj edilememelidir. Şarj edilebilir piller yalnızca yetkilerinleriniz gözetiminde şarj edilmelidir. Şarj edilebilir piller, şarj edilmeyen önce oyuncak içerisinden çıkartılmalıdır. Türleri birbirinden farklı piller veya yeni ve eski piller bir arada kullanmayınız. Piller kutupları doğru olacak şekilde yerleştirilmelidir. Biten piller oyuncak içerisinden çıkartılmalıdır. Bağlantı klemensleri kısa devre yapılmamalıdır. Düzenli aralıklarla pillerin akıp akmadıklarını kontrol ediniz. Kullanılmış pilleri ev çöplüne atmayınız, yalnızca özel toplama yerlerine atınız veya özel atık merkezine ulaştırınız.

(GR) **(CY)** Να χρησιμοποιείτε μόνο μπαταρίες του τύπου που σας υποδεικνύουν οι πληροφορίες ή αντίστοιχες. Ποτέ μην επαναφορτίσετε μη επαναφορτιζόμενες μπαταρίες. Οι επαναφορτιζόμενες μπαταρίες πρέπει να επαναφορτίζονται πάντα από ενήλικα. Αφαίρεση τις επαναφορτιζόμενες μπαταρίες από την ηλεκτρονική μονάδα του παιχνιδιού πριν τις επαναφορτίσετε. Μην συνδυάζετε μπαταρίες διαφορετικών τύπων, π.χ. αλκαλικές ή επαναφορτιζόμενες με απλές, ή παλιές με καινούριες. Τοποθετήστε τις μπαταρίες με την σωστή πολικότητα. Όταν αδειάζουν οι μπαταρίες πρέπει να απομακρύνονται από το παιχνίδι. Ποτέ μη βραχυκυκλώνετε τους πόλους. Πάντα να ελέγχετε τις μπαταρίες για τυχόν διαρροές. Μην πετάτε ποτέ στα οικιακά απορρίμματα τις παλιές μπαταρίες, παρά μόνο σε ειδικούς κάδους ανακύκλωσης με την αντίστοιχη ένδειξη. Για τον κατάλληλο τρόπο ανακύκλωσης, παρακαλούμε επικοινωνήστε με τους τοπικούς φορείς.

(RO) Se vor folosi doar bateriile specificate. Bateriile fără reincărcare nu au voie să se încarce. Bateriile reincărcabile se vor încărca doar sub supravegherea adulților. Bateriile reincărcabile se scot din jucărie înainte de încărcare. Nu este permisă utilizarea împreună a bateriilor de tipuri diferite sau a bateriilor noi cu cele vechi. Bateriile trebuie introduse cu polaritatea corectă. Bateriile descărcate trebuie scoase din jucărie. Bornele nu au voie să fie scurtcircuitate. Bateriile trebuie verificate în mod regulat să nu prezinte scurgeri. Bateriile consumate nu se aruncă la deșeurile menajere, ci se predau la centrele existente de colectare sau în locurile pentru deșeurile speciale.

(BG) Използвайте само посочените батерии. Непредназначени за зареждане батерии не бива да бъдат зареждани. Зареждащите се батерии трябва да бъдат зареждани само под надзора на възрастни. Зареждащите се батерии се изваждат от играчката, преди да се поставят за зареждане. Не използвайте заедно нееднакви модели батерии и нови и употребявани батерии не бива да се използват заедно. Поставяйте батериите, обръщайки внимание на правилния поляритет. Празните батерии трябва да бъдат изваждани от играчката. Свързващите клеми не трябва да бъдат давани на късо. Редовно проверявайте батериите за течове. Не изхвърляйте употребяваните батерии като домакински отпадък, а ги предавайте само на специално определени за това места или в депо за специални отпадъци.

(HR) Koristiti samo navedene baterije. Baterije za ponovno punjenje se ne smiju koristiti. Baterije za ponovno punjenje se smiju puniti samo pod nadzorom odraslih. Baterije za ponovno punjenje se prije punjenja moraju izvaditi iz igračke. Baterije raznih tipova ili nove i rabljene se ne smiju skupa upotrebljavati. Baterije se moraju umetnuti sa točnim polaritetom. Prazne baterije se moraju izvaditi iz igračke. Priključne stazaljke se ne smiju kratko spojati. Baterije redovito provjeravati u svezi curenja. Istrašene baterije ne bacati u kućno smeće, već ove odnijeti na postojeća sabirna mjesta ili predati na jedno mjesto za posebno smeće.

(RU) Используйте только указанные батареи. Неперезаряжаемые батарейки не следует заряжать. Перезаряжаемые батарейки можно заряжать только под присмотром взрослых. Перед зарядкой перезаряжаемые батарейки следует извлечь из игрушки. Различные типы батареек или новые и использованные батарейки не должны использоваться вместе. Батарейки следует вставить с учетом правильной полярности. Разряженные батарейки следует извлечь из игрушки. Не допускайте короткого замыкания соединительных клемм. Регулярно проверяйте батареи на предмет износа. Не выбрасывайте использованные батарейки в бытовые отходы, а утилизируйте их только в соответствующих пунктах сбора или в месте для утилизации специальных видов отходов.

(CN) 只限使用规定的电池类型。非充电电池不能充电。充电电池只能在成年人监督下充电！充电电池在充电前应该从玩具中取出。不同类型的电池或新旧电池不能混用！电池应以正确的极性放入。用尽的电池应从玩具中取出。电源端子不得短路。用过的旧电池请勿随意丢弃在家庭垃圾中，而是放入回收站或者交给特殊处理处。（说明书上含有重要信息，请保留备用）



DE AT CH LU BE Denken Sie an den Schutz der Umwelt !

- Ihr Gerät enthält wertvolle Rohstoffe, die wieder verwertet werden können.
- Geben Sie Ihr Gerät deshalb bitte bei einer Sammelstelle Ihrer Stadt oder Gemeinde ab.

GB MT IE Environment protection first !

- Your appliance contains valuable materials which can be recovered or recycled.
- Leave it at a local civic waste collection point.

FR LU CH Participations à la protection de l'environnement !

- Votre appareil contient de nombreux matériaux valorisables ou recyclables.
- Confiez celui-ci dans un point de collecte pour que son traitement soit effectué.

ES ii Participo en la conservación del medio ambiente !!

- Su electrodoméstico contiene materiales recuperables y/o reciclables.
- Entréguelo al final de su vida útil, en un Centro de Recogida Específico o en uno de nuestros Servicios Oficiales Post Venta donde será tratado de forma adecuada.

NL BE Samen het milieu beschermen !

- Uw product bevat meerdere recycleerbare materialen
- Breng deze naar een afval-inzamelpunt.

BE Participations à la protection de l'environnement !

- Votre appareil contient de nombreux matériaux valorisables ou recyclables.
- Confiez celui-ci dans un point de collecte ou à défaut dans un centre service agréé pour que son traitement soit effectué.

IT CH Partecipiamo alla protezione dell'ambiente !

- Il vostro apparecchio è composto da diversi materiali che possono essere riciclati.
- Lasciatelo in un punto di raccolta o presso un Centro Assistenza Autorizzato.

PT Protecção do ambiente em primeiro lugar!

- O seu produto contém materiais que podem ser recuperados ou reciclados.
- Entregue-o num ponto de recolha para possibilitar o seu tratamento.

DK Vi skal alle være med til at beskytte miljøet!

- Apparatet indeholder mange materialer, der kan genvindes eller genbruges.
- Bring det til et specialiseret indsamlingssted for genbrug eller et autoriseret serviceværksted, når det ikke skal bruges mere.

SE FI Var rädd om miljön!

- Din apparat innehåller olika material som kan återanvändas eller återvinnas.
- Lämna den på en återvinningsstation eller på en auktoriserad serviceverkstad för omhändertagande och behandling.

FI Huolehtikaamme ympäristöstä!

- I laitteesi on varustettu monilla arvokkailla ja kierrätettävillä materiaaleilla.
- Toimita laitteesi keräyspisteeseen tai sellaiseen puuttuessa vaikka valtuutettuun huoltokekkukseen, jotta laitteen osat varmasti kierrätetään.

HU Első a környezetvédelem!

- Az Ön terméke értékes újrahasznosítható anyagokat tartalmaz.
- Kérjük készülékét ne dobja ki, hanem adja le az erre a célra kijelölt gyűjtőhelyen.

CZ Podílejme se na ochraně životního prostředí!

- Váš přístroj obsahuje četné zhodnotitelné nebo recyklovatelné materiály.
- Svéřte jej sbernému místu nebo, neexistuje-li, smluvnímu servisnímu středisku, kde s ním bude naloženo odpovídajícím způsobem.

SI Sodelujmo pri varovanju okolja!

- Vaš aparat vsebuje številne dele, ki imajo svojo vrednost ali jih je še mogoče uporabiti.
- Oddajte ga na mestu za zbiranje odpadkov ali pa na pooblaščenem servisu, da bo šel v predelavo.

SK Podieľajme sa na ochrane životného prostredia!

- Váš prístroj obsahuje čestné zhodnotiteľné alebo recyklovateľné materiály.
- Zverte ho sbernému miestu alebo, ak neexistuje, zmluvnému servisnému stredisku, kde s ním bude naložené zodpovedajúcim spôsobom.

PL Bierzmy czynny udział w ochronie środowiska!

- Twoje urządzenie jest zbudowane z materiałów, które mogą być poddane ponownemu przetworzeniu lub recyklingowi.
- W tym celu należy je dostarczyć do wyznaczonego punktu zbiórki.

GR CY Ας συμβάλουμε κι εμείς στην προστασία του περιβάλλοντος!

- Η συσκευή σας περιέχει πολλά αξιοποίημα ή ανακυκλώσιμα υλικά.
- Παραδώστε την παλιά συσκευή σας σε κέντρο διαλογής ή σε ένα εξουσιοδοτημένο κατάστημα σέρβις.

RO Țineți cont de protecția mediului !

- Aparatul dvs. conține materii prime valoroase care pot fi revalorificate.
- Din acest motiv vă rugăm să predați aparatul dvs. la un centru de colectare din orașul sau comuna dvs.

BG Мислете за околната среда !

- Вашият уред съдържа ценни суровини, които могат да бъдат рециклирани.
- Затова върнете своя електроуред на специално място за събиране на таква отпадъци във Вашия град или община.

RU Подумайте о защите окружающей среды !

- Ваше устройство содержит ценное сырье, которое может быть переработано.
- Поэтому, пожалуйста, верните ваше устройство в пункт сбора в вашем городе или муниципалитете.

US

NOTE: This equipment has been tested and found to comply with the limits for a Class B digital device, pursuant to part 15 of the FCC Rules. These limits are designed to provide reasonable protection against harmful interference in a residential installation. This equipment generates, uses and can radiate radio frequency energy and, if not installed and used in accordance with the instructions, may cause harmful interference to radio communications. However, there is no guarantee that interference will not occur in a particular installation. If this equipment does cause harmful interference to radio or television reception, which can be determined by turning the equipment off and on, the user is encouraged to try to correct the interference by one or more of the following measures:

- Reorient or relocate the receiving antenna.
- Increase the separation between the equipment and receiver.
- Connect the equipment into an outlet on a circuit different from that to which the receiver is connected.
- Consult the dealer or an experienced radio/TV technician for help.

PLAYMOBIL USA, INC.

26 Commerce Drive
Cranbury, NJ 08512
Phone 1-800-752-9662 or 609-395-5566
Email: service@playmobilusa.com

Caution: Changes or modifications not expressly approved by the party responsible for compliance could void the user's authority to operate the equipment.

SCOOBY-DOO!

12 GHOSTS TO COLLECT

12 ghosts to collect ■ 12 fantômes à collectionner
12 fantasmas para coleccionar

Serviceadressen finden Sie in allen PLAYMOBIL-Prospekten
Addresses of Customer Service Departments are shown in all PLAYMOBIL catalogues

L'adresse du service consommateurs est indiquée dans tous les catalogues PLAYMOBIL

Troverete gli indirizzi dei centri di assistenza in tutti i cataloghi PLAYMOBIL

In alle PLAYMOBIL catalogi vindt u het adres van onze klantendienst.

Las Direcciones de los Departamentos de Servicio al Consumidor se encuentran en todos los catálogos PLAYMOBIL

Η διεύθυνση του Γραφείου Εμπροσθήκης Καταναλωτών PLAYMOBIL βρίσκεται σε όλους τους καταλόγους PLAYMOBIL.

pronounced: plāy-mō-bēil



70286



70288



70287



SCOOBY-DOO and all related characters and elements © & ™
HANNA-BARBERA. WB SHIELD © & ™ WBEI. (s20)



© 2019 geobra Brandstätter Stiftung & Co. KG
Brandstätterstr. 2-10
90513 Zirndorf, Germany
No. 30 80 7836 12.20



● 70361



● 70363



● 70366



● 70364



● 70362



● 70365



70361



70362



70363



70364



70365



70366

ZUM SAMMELN!

Collect them all!
Collectionne les tous!
¡Para coleccionar!