

playmobil[®]

5218



WARNING:
CHOKING HAZARD

Small parts. Not for children under 3 years.

"Ne concerne que les USA"

Wichtige Unterlagen, bitte sorgfältig aufbewahren !
Important: Please keep these instructions for future reference !
Documents importants, à conserver soigneusement !
Belangrijke documenten, bewaar deze zorgvuldig !



An / Aus
On / Off
Marche / Arrêt

1

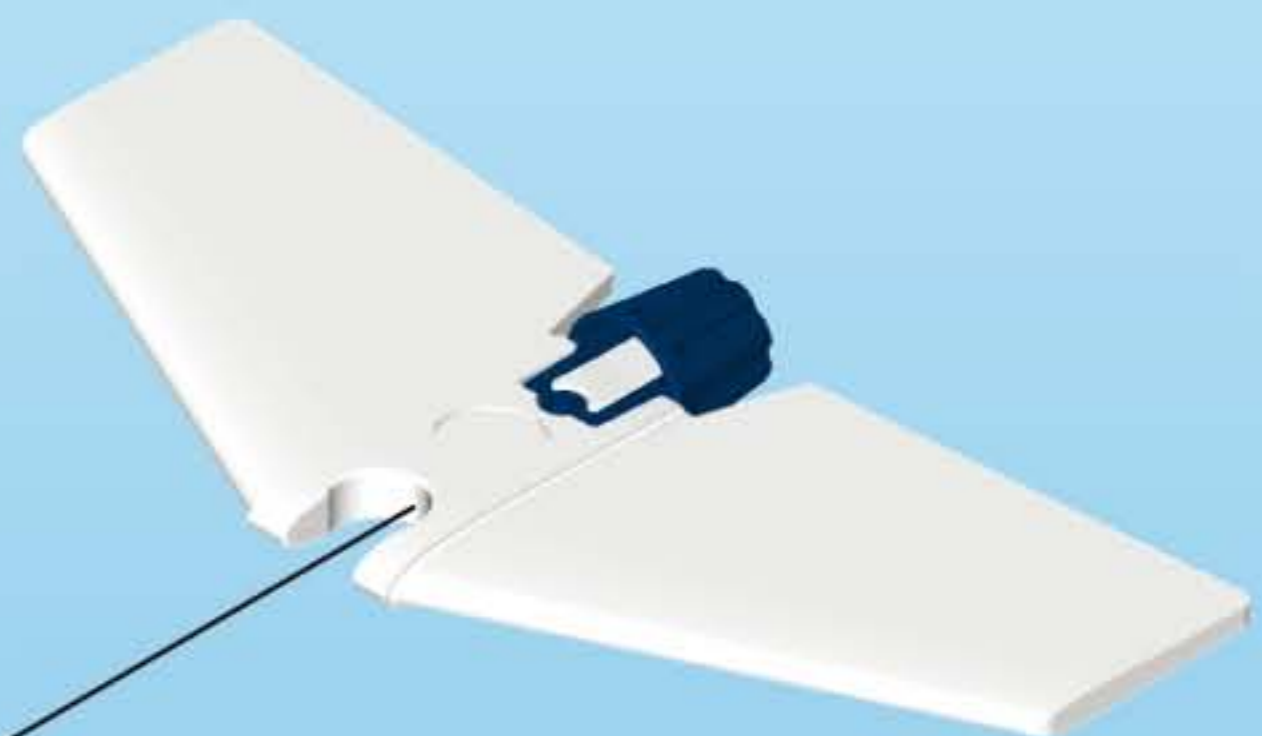
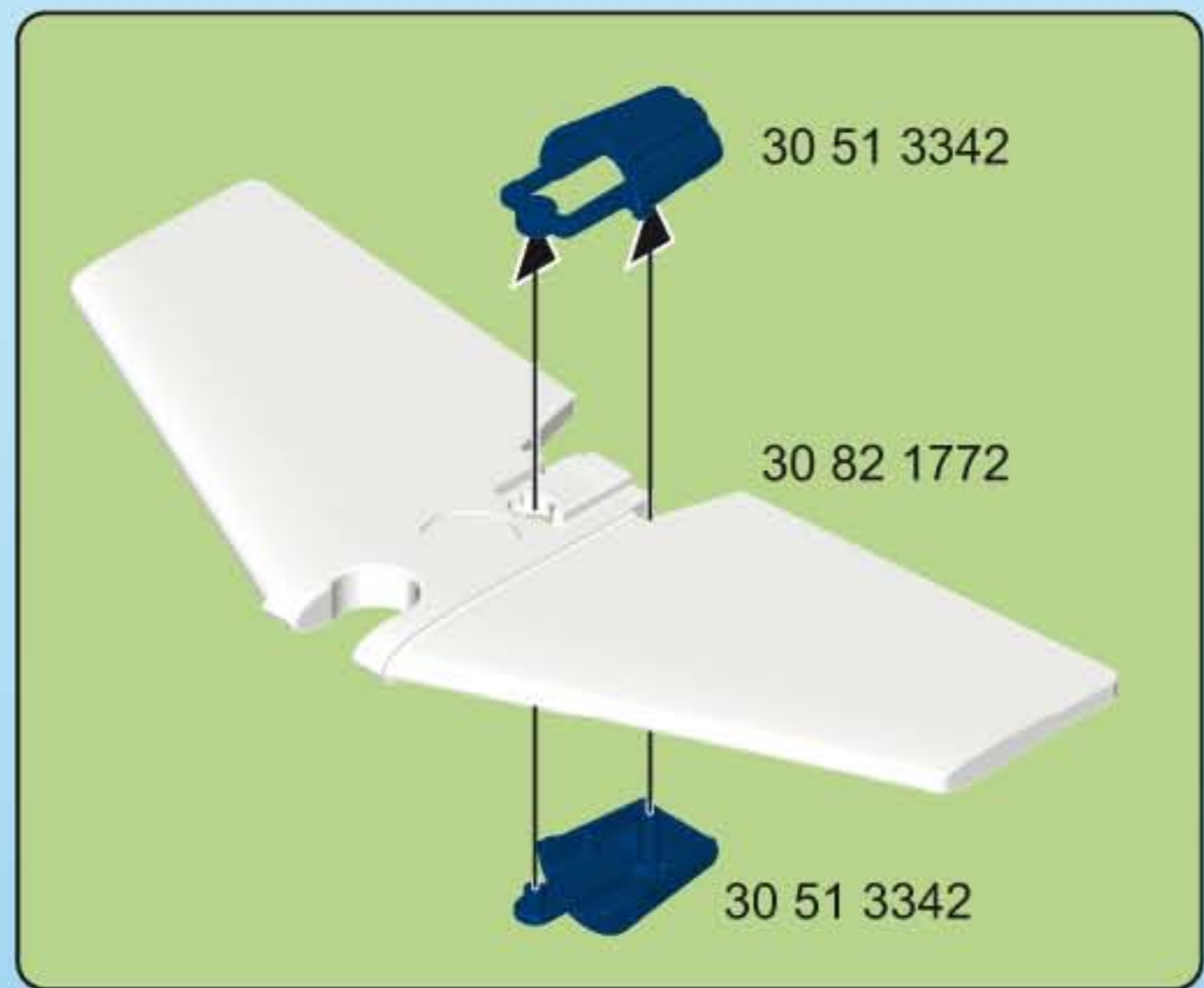

2

2

30 82 2613

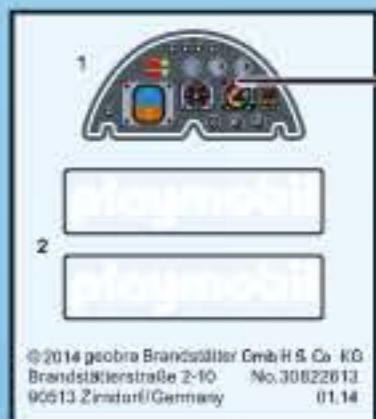

1

30 21 4323

30 21 4303

2

2

1



2



3

+ 1x Micro 1,5V R03 • LR03 • AAA -



3

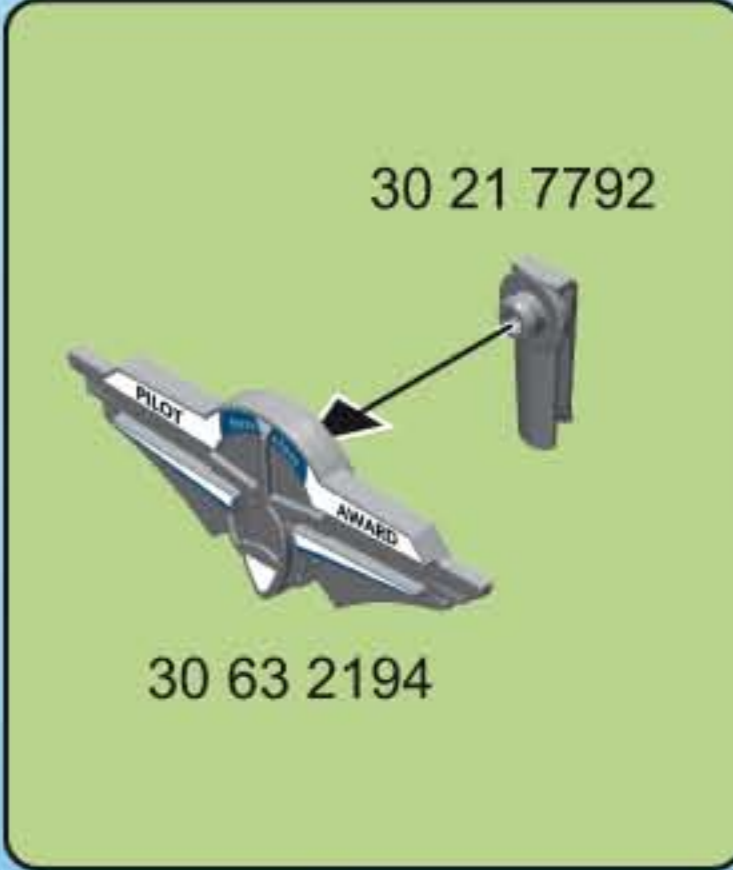

D A CH L B Nur angegebene Batterien verwenden. Nicht wiederaufladbare Batterien dürfen nicht geladen werden. Aufladbare Batterien dürfen nur unter Aufsicht von Erwachsenen geladen werden. Aufladbare Batterien sind aus dem Spielzeug herauszunehmen, bevor sie geladen werden. Ungleiche Batterietypen oder neue und gebrauchte Batterien dürfen nicht zusammen verwendet werden. Batterien müssen mit der richtigen Polarität eingelegt werden. Leere Batterien müssen aus dem Spielzeug herausgenommen werden. Die Anschlussklemmen dürfen nicht kurzgeschlossen werden. Batterien regelmäßig auf Auslaufen überprüfen. Verbrauchte Batterien nicht in den Hausmüll werfen, sondern nur bei den bestehenden Sammelstellen oder einem Sondermüllplatz abgeben.

USA GB CDN M IRL Only use the stipulated batteries. Non-rechargeable batteries are not to be charged. Rechargeable batteries are only to be charged under adult supervision. Rechargeable batteries are to be removed from the toy before they are recharged. Neither different battery types nor new and used batteries are to be used together. Batteries must be inserted with the correct polarity. Flat batteries are to be removed from the toy. The connecting terminals are not to be short-circuited. Inspect batteries regularly for signs of leakage. Do not dispose of used batteries in the household waste but hand them in at the existing collection points or at a special waste site.

F CDN B L CH Seulement utiliser le modèle de piles indiqué. Ne pas recharger de piles non rechargeables. Seulement recharger des piles rechargeables en présence d'adultes. Ôter les piles rechargeables du jouet avant de les recharger. Ne pas utiliser de piles de différents types en même temps ni de piles neuves avec des piles anciennes. Attention à introduire correctement les piles en tenant compte de leur polarité. Ôter les piles usées du jouet. Ne pas court-circuiter les bornes. Vérifier régulièrement si les piles coulent. Ne pas jeter de piles usées avec les ordures ménagères, les déposer dans les centres de récupération.



E MEX Utiliza únicamente las pilas descritas. No recargues pilas no recargables. Recarga las pilas recargables únicamente bajo supervisión de un adulto. Saca las pilas recargables del juguete antes de recargarlas. No utilices juntas pilas de tipos diferentes ni tampoco pilas nuevas con pilas usadas. Inserta las pilas con la polaridad correcta. Saca del juguete las pilas gastadas. No pongas en cortocircuito los bornes de conexión. Comprueba periódicamente si se ha producido una fuga en las pilas. No eches las pilas gastadas a la basura doméstica, deséchalas únicamente en los puestos de recogida previstos o en un depósito de basura especial.

NL B Uitsluitend de aangegeven batterijen gebruiken. Niet-herlaadbare batterijen mogen niet geladen worden. Herlaadbare batterijen mogen alleen onder toezicht van volwassenen geladen worden. Oplaadbare batterijen moeten uit het speelgoed genomen worden vooraleer ze te laden. Ongelijke batterijtypes of nieuwe of gebruikte batterijen mogen niet samen gebruikt worden. Batterijen moeten met de correcte polen ingelegd worden. Lege batterijen moeten uit het speelgoed genomen worden. De aansluitingsklemmen mogen niet kortgesloten worden. Regelmatig controleren of de batterijen niet uitgelopen zijn. Lege batterijen niet met het huisvuil verwijderen, maar alleen bij bestaande verzamelcentra of een plaats voor bijzondere afval afgeven.



I CH Usare solo le batterie indicate. E' vietato utilizzare le batterie ricaricabili. Le batterie ricaricabili si estraggono dal giocattolo, prima di essere caricate. I tipi di batteria non uguali o nuovi e le batterie esauste non devono essere usate insieme. Le batterie vanno inserire rispettando la corretta polarità. Le batterie esaurite devono essere rimosse dal giocattolo. I morsetti di collegamento non devono essere messi in corto circuito. Verificare ad intervalli regolari che le batterie non si siano esaurite. Le batterie esauste non vanno smaltite insieme ai rifiuti domestici, bensì portate nei punti di raccolta o nei centri di raccolta per rifiuti speciali.

P Usar apenas as pilhas indicadas. Pilhas não recarregáveis não podem ser carregadas. Pilhas recarregáveis só podem ser carregadas sob supervisão de adultos. Pilhas recarregáveis devem ser retiradas do brinquedo, antes de serem carregadas. Não se pode usar em conjunto diferentes tipos de pilha ou pilhas novas e usadas. Pilhas têm de ser inseridas com a polaridade correcta. Pilhas vazias têm de ser retiradas do brinquedo. Não se podem curto-circuitar os terminais. As pilhas têm de ser controladas regularmente quanto a vazamento. Não deitar pilhas gastas no lixo doméstico, mas depositá-las nos pontos de recolha existentes ou entregá-las no estabelecimento que as comercializa.

DK Anvend kun de angivne batterier. Ikke genopladelige batterier må ikke oplades. Genopladelige batterier må kun oplades under opsyn af voksne. Genopladelige batterier skal tages ud af legetøjet, inden de oplades. Forskellige batterityper eller nye og brugte batterier må ikke anvendes sammen. Batterier skal isættes med den rigtige polaritet. Tomme batterier skal tages ud af legetøjet. Tilslutningsklemmerne må ikke kortsluttes. Kontroller regelmæssigt batterierne for lækage. Opbrugte batterier må ikke bortskaffes som almindeligt husholdningsaffald, men skal afleveres på et officielt sted for indsamling af brugte batterier eller på den kommunale genbrugsstation.

N Benytt kun angitte batterier. Batterier som ikke kan gjenopplades må ikke lades opp. Oppladbare batterier må bare lades opp under tilsyn av voksne. Oppladbare batterier må tas ut av leketøyet før de lades opp. Ulike batterityper eller nye og brukte batterier må ikke benyttes sammen. Batterier må legges inn med riktig polaritet. Tomme batterier må tas ut av kjøretøyet. Koplingsklemmene må ikke kortsluttes. Kontroller batteriene regelmessig for om de lekker ut. Ikke kast oppbrukte batterier i husholdningsavfallet, men lever dem til lokale miljøstasjoner eller til en plass for spesialavfall.

S FIN Använd endast angivna batterier. Batterier som inte är uppladdbara får inte laddas. Uppladdbara batterier får endast laddas om en vuxen person hjälper dig. Ta ur de uppladdbara batterierna ur fordonet innan de laddas. Använd inte olika batterityper samtidigt, använd heller inte ett nytt och ett gammalt batterie samtidigt. Se till att batterierna ligger åt rätt håll, det finns symboler på batterierna och i batterifacket. Ta ur tomma batterier ur leksaken. Lägg inte ihop anslutningsklämmorna, de kan bli kortslutning. Kontrollera regelbundet att batterierna inte läcker batterisyra. Gamla batterier hör inte hemma i vanliga hushållssopor. Kasta batterier i speciella batteriuppsamlare eller lämna dem till soptippen som specialavfall.

FIN Käytä vain ilmoitettuja paristoja. Ei saa ladata paristoja, jotka eivät ole ladattavia. Ladattavat paristot saa ladata vain aikuisen valvonnassa. Ladattavat paristot on poistettava leikkikalusta ennen lataamista. Erilaisia paristotyyppisiä tai uusia ja käytettyjä paristoja ei saa käyttää yhdessä. Paristot on asetettava paikoilleen navat oikein päin. Tyhjä paristot on poistettava leikkikalusta. Liittimien oikosulku ei ole sallittua. Tarkista säännöllisesti, että paristot eivät vuoda. Älä heitä käytettyjä paristoja talousjätteeseen, vain toimita ne vain asiankuluviin keräyspisteisiin tai ongelmajätetapaikkaan.

H Csak a megadott elemeket szabad használni. A nem tölthető elemek töltése tilos. A tölthető elemeket csak felnőttek felügyelete mellett szabad tölteni. A feltölthető elemeket ki kell venni a játékból a töltés előtt. Nem egyforma típusú elemek, vagy új és használt elemek együtt nem használhatók. Az elemeket a megfelelő polaritással kell behelyezni. A lemerült elemeket ki kell venni a játékból. A csatlakozó kapcsokat nem szabad rövidre zární. Rendszeresen ellenőrizni kell, hogy az elemek nem folynak-e. A használt elemeket nem szabad a háztartási szemétkébe dobni, hanem le kell adni egy gyűjtőhelyen vagy veszélyes hulladék állomáson.

CZ Používejte pouze uvedené baterie. Baterie, které není možno dobíjet, nesmějí být nabíjeny. Nabíjecí baterie smějí být nabíjeny pouze pod dohledem dospělých osob. Nabíjecí baterie musejí být před nabitím vyjmuty z hračky. Různé typy baterií nebo nové a použité baterie nesmějí být použity společně. Je nutno vložit baterie se stejnou polaritou. Prázdné baterie je nutno z hračky vyndat. Připojovací svorky nesmějí být spojeny nakrátko. Pravidelně kontrolujte, zda baterie nevytékají. Použité baterie neházejte do domovního odpadu, pouze je odevzdejte na stávající sběrná místa nebo stanoviště pro nebezpečný odpad.

EST Kasutage ainult lubatud patareisid. Laadimisvõimaluseta patareisid on keelatud laadida. Laadimisvõimalusega patareisid tohib laadida ainult täiskasvanud isiku järelevalve all. Laadimisvõimalusega patareid tuleb enne laadimise alustamist mänguasja seest välja võtta. Ärge kasutage korraga erinevat tüüpi või uusi ja kasutatud patareisid. Jälgige patareide paigaldamisel õiget polaarsust. Tühjad patareid tuleb mänguasja seest välja võtta. Ühendusklemmide lühistamine on keelatud. Kontrollige patareisid regulaarset, et nad ei eraldaks vedelikku. Ärge visake kasutuskõlbmatuid patareisid majapidamisprügi hulka vaid andke need vastavatesse kogumiskohtadesse või ohtlike jäätmete kogumispunktidesse.

LV Izmantot tikai norādītās baterijas. Neuzlādēt baterijas, kuras nedrīkst atkārtoti uzlādēt. Uzlādējamas baterijas drīkst uzlādēt tikai pieaugušo uzraudzībā. Uzlādējamas baterijas pirms uzlādēšanas izņemt no transportlīdzekļa. Neizmanto kopā atšķirīgus bateriju tipus vai jaunas un lietotas baterijas. Ievietojot baterijas, ievērot polaritāti. Tukšas baterijas no rotallietas jāizņem. Pieslēguma spaiļes nedrīkst saslēgt īslēgumā. Regulāri pārbaudīt, vai baterijas nav iztecējušas. Lietotas baterijas neizmest kopā ar sadzīves atkritumiem, bet gan esošajās bateriju savākšanas vietās vai speciālā atkritumu izvešanas vietā.

LT Naudoti tik nurodytas baterijas. Vienkartinių baterijų įkrauti negalima. Daugkartinio naudojimo baterijos turi būti įkraunamos suaugusiųjų priežiūroje. Prieš įkraunant daugkartinio naudojimo baterijas, jas reikia išimti iš žaislo. Negalima kartu naudoti skirtingų tipų, arba naujų ir naudotų baterijų. Baterijas reikia įdėti, atsižvelgiant į teisingą poliškumą. Išsikrovusias baterijas reikia išimti iš žaislo. Negalima atlikti trumpo jungiamųjų gnybtų jungimo. Reguliariai tikrinkite ar baterijos nėra išsvarvėję. Naudotų baterijų negalima išmesti kartu su buitinėmis atliekomis. Jas reikia atiduoti į esamas surinkimo vietas arba į pavojingų atliekų surinkimo aikštelę.

SLO Uporablajte le navedene baterije. Baterij, ki niso namenjene za polnjenje, ni dovoljeno polniti. Baterije, ki se jih sme polniti, je dovoljeno polniti le pod nadzorom odraslih oseb. Pred polnjenjem je baterije, ki se lahko polnijo, potrebno vzeti iz igrače. Skupaj ni dovoljeno uporabljati različnih vrst baterij ali novih in rabljenih baterij. Baterije je potrebno vstaviti pravilno obrnjene – s pravilno polariteto. Prazne baterije je potrebno vzeti iz igrače. Na priključnih sponkah ni dovoljeno povzročati kratkega stika. Redno preverjajte, ali baterije ne iztekajo. Izrabljenih baterij ne odlagajte med gospodinjske odpadke, ampak jih oddajte na zbirnih mestih oz. na zbirališču posebnih odpadkov.

SK Používejte len uvedené batérie. Batérie, ktoré nie sú nabíjateľné, sa nesmú nabíjať. Nabíjateľné batérie sa smú nabíjať len pod dohľadom dospelých osôb. Nabíjateľné batérie je potrebné pred nabíjaním vybrať z hračky. Nerovnaké typy batérií alebo nové a použité batérie sa nesmú spoločne používať. Batérie sa musia vložiť so správnou polaritou. Prázdne batérie sa musia z hračky vybrať von. Pripojovacie svorky sa nesmú skratovať. Batérie pravidelne kontrolujte, či nevytekajú. Opatrované batérie nevyhadzujte do domového odpadu, ale ich odovzdajte na existujúcich zberných miestach alebo na skládke špeciálneho odpadu.

PL Stosować tylko wskazane baterie. Zwyczajne baterie, nie nadające się do powtórnego ładowania, nie mogą być ładowane. Baterie nadające się do powtórnego ładowania (akumulatorki) mogą być ładowane tylko pod kontrolą osób dorosłych. Przed ładowaniem baterie-akumulatorki należy wyjąć z zabawki. Nie stosować równocześnie baterii różnych typów ani baterii nowych wraz z używanymi. Podczas zakładania baterii zwrócić uwagę na ich prawidłową polaryzację. Rozładowane baterie usunąć z zabawki. Nie zwierać zacisków. Regularnie sprawdzać, czy baterie nie wyciekają. Zużytych baterii nie wyrzucać do kosza na śmieci, tylko oddać w odpowiednich punktach zbiórki lub wrzucać do przeznaczonych do tego celu specjalnych pojemników.

TR **CY** Yalnızca belirtilen pilleri kullanınız. Şarj edilemeyen piller şarj edilmemelidir. Şarj edilebilir piller yalnızca yetişkinlerin gözetiminde şarj edilmelidir. Şarj edilebilir piller, şarj edilmeden önce oyuncak içerisinden çıkartılmalıdır. Türleri birbirinden farklı piller veya yeni ve eski pilleri bir arada kullanmayınız. Piller kutupları doğru olacak şekilde yerleştirilmelidir. Biten piller oyuncak içerisinden çıkartılmalıdır. Bağlantı klemensleri kısa devre yapılmamalıdır. Düzenli aralıklarla pillerin akıp akmadıklarını kontrol ediniz. Kullanılmış pilleri ev çöpüne atmayınız, yalnızca özel toplama yerlerine atınız veya özel atık merkezine ulaştırınız.

GR **CY** Να χρησιμοποιείτε μόνο μπαταρίες του τύπου που σας υποδεικνύουν οι πληροφορίες ή αντίστοιχες. Ποτέ μην επαναφορτίσετε μη επαναφορτιζόμενες μπαταρίες. Οι επαναφορτιζόμενες μπαταρίες πρέπει να επαναφορτίζονται πάντα από ενήλικα. Αφαιρείτε τις επαναφορτιζόμενες μπαταρίες από την ηλεκτρονική μονάδα του παιχνιδιού πριν τις επαναφορτίσετε. Μην συνδυάζετε μπαταρίες διαφορετικών τύπων, π.χ. αλκαλικές ή επαναφορτιζόμενες με απλές, ή παλιές με καινούργιες. Τοποθετείστε τις μπαταρίες με την σωστή πολικότητα. Όταν αδειάσουν οι μπαταρίες πρέπει να απομακρύνονται από το παιχνίδι. Ποτέ μη βραχυκυκλώνετε τους πόλους. Πάντα να ελέγχετε τις μπαταρίες για τυχόν διαρροές. Μην πετάτε ποτέ στα οικιακά απορρίμματα τις παλιές μπαταρίες, παρά μόνο σε ειδικούς κάδους ανακύκλωσης με την αντίστοιχη ένδειξη. Για τον κατάλληλο τρόπο ανακύκλωσης, παρακαλούμε επικοινωνήστε με τους τοπικούς φορείς.

RO Se vor folosi doar bateriile specificate. Bateriile fără reîncărcare nu au voie să se încarce. Bateriile reîncărcabile se vor încărca doar sub supravegherea adulților. Bateriile reîncărcabile se scot din jucărie înainte de încărcare. Nu este permisă utilizarea împreună a bateriilor de tipuri diferite sau a bateriilor noi cu cele vechi. Bateriile trebuie introduse cu polaritatea corectă. Bateriile descărcate trebuie scoase din jucărie. Bornele nu au voie să fie scurtcircuitate. Bateriile trebuie verificate în mod regulat să nu prezinte scurgeri. Bateriile consumate nu se aruncă la deșeurile menajere, ci se predau la centrele existente de colectare sau în locurile pentru deșeuri speciale.

BG Използвайте само посочените батерии. Непредназначени за зареждане батерии не бива да бъдат зареждани. Зареждащите се батерии трябва да бъдат зареждани само под надзора на възрастни. Зареждащите се батерии се изваждат от играчката, преди да се поставят за зареждане. Не използвайте заедно нееднакви модели батерии и нови и употребявани батерии не бива да се използват заедно. Поставяйте батериите, обръщайки внимание на правилния поларитет. Празните батерии трябва да бъдат изваждани от играчката. Свързващите клеми не трябва да бъдат давани на късо. Редовно проверявайте батериите за течове. Не изхвърляйте употребяваните батерии като домакински отпадък, а ги предавайте само на специално определените за това места или в депо за специални отпадъци.

HR Koristiti samo navedene baterije. Baterije za ponovno punjenje se ne smiju koristiti. Baterije za ponovno punjenje se smiju puniti samo pod nadzorom odraslih. Baterije za ponovno punjenje se prije punjenja moraju izvaditi iz igračke. Baterije raznih tipova ili nove i rabljene se ne smiju skupa upotrebljavati. Baterije se moraju umetnuti sa točnim polaritetom. Prazne baterije se moraju izvaditi iz igračke. Priključne stazaljke se ne smiju kratko spajati. Baterije redovito provjeravati u svezi curenja. Istrošene baterije ne bacati u kućno smeće, već ove odnijeti na postojeća sabirna mjesta ili predati na jedno mjesto za posebno smeće.

CN 只限使用规定的电池类型。非充电电池不能充电。充电电池只能在成年人监督下充电！充电电池在充电前应该从玩具中取出。不同类型的电池或新旧电池不能混用！电池应以正确的极性放入。用尽的电池应从玩具中取出。电源端子不得短路。用过的旧电池请勿随意丢弃在家庭垃圾中，而是放入回收站或者交给特殊处理处。

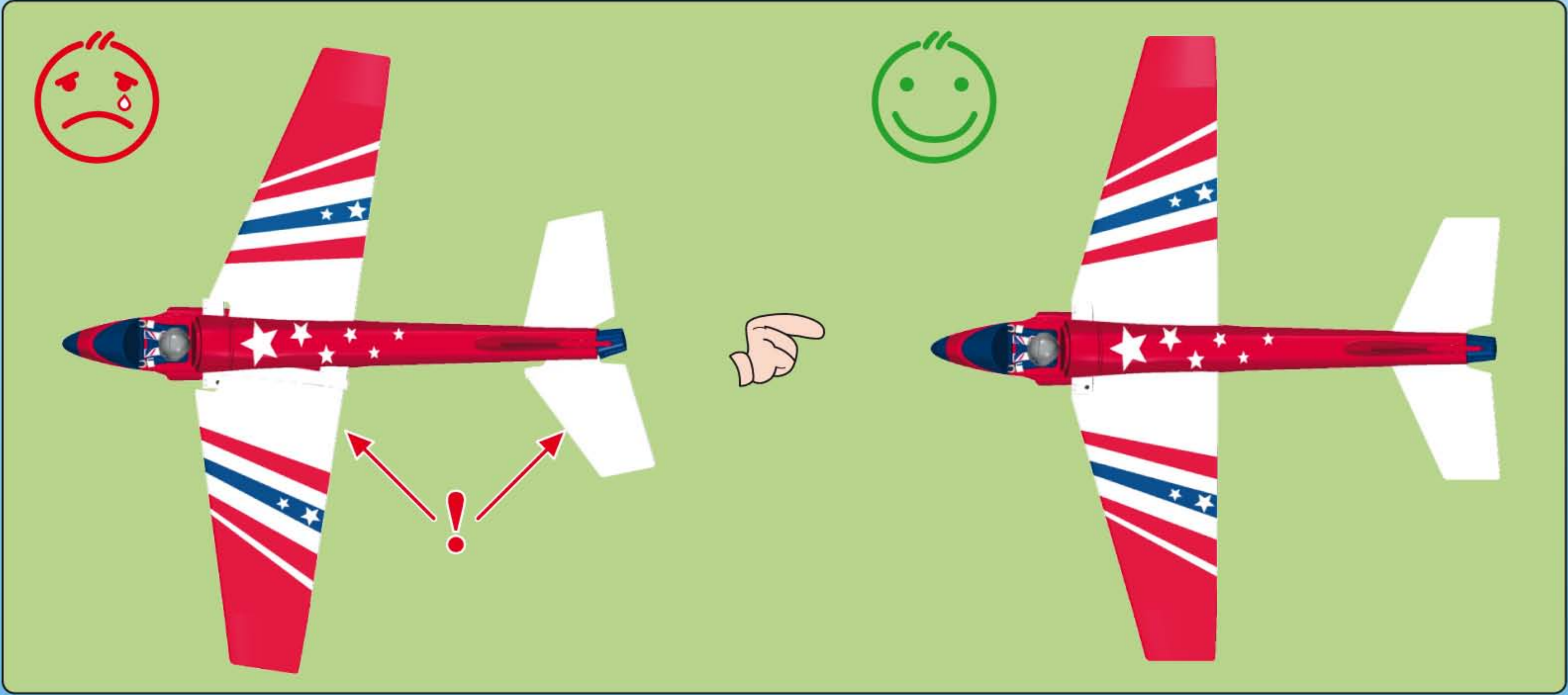
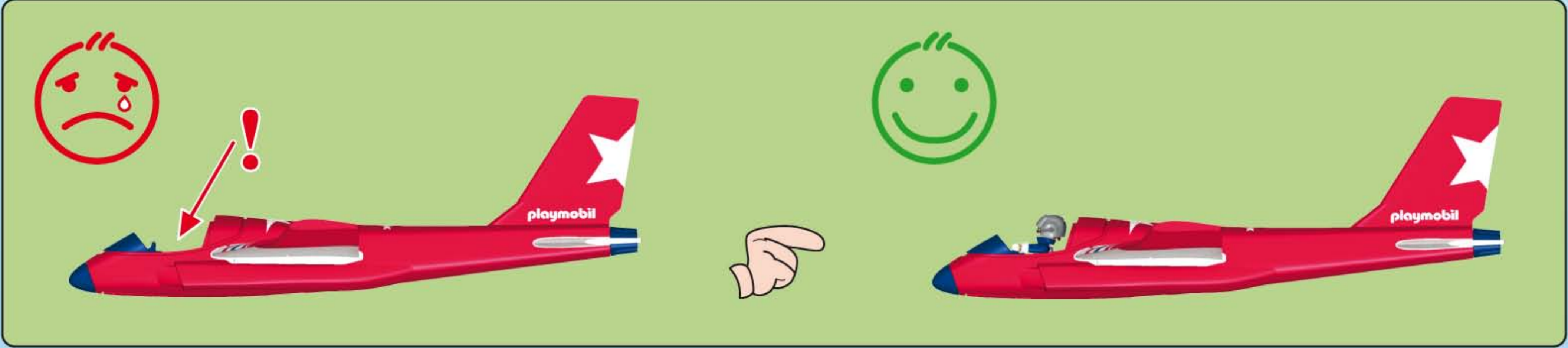

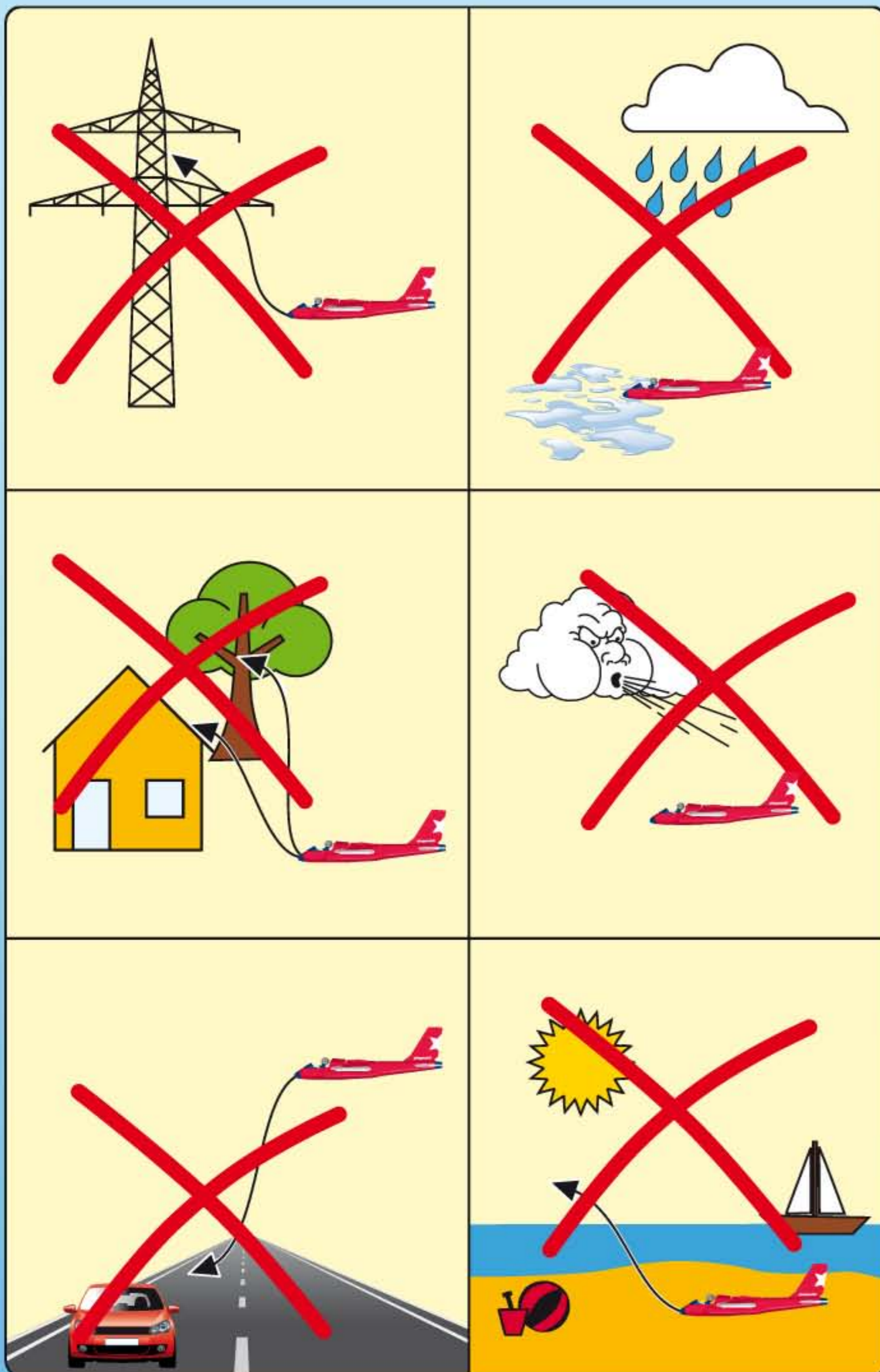

D A CH L B

Suche mit einem Erwachsenen einen geeigneten Startplatz.

Wichtige Hinweise:

- Wurfgleiter nicht verbogen aufbewahren.
- Wurfgleiter ist nicht reißfest.
- Wurfgleiter ist empfindlich gegen Hitze.
- Sollte der Wurfgleiter dennoch nass werden → Batterie entnehmen und austrocknen lassen.

USA GB CDN M IRL

Along with an adult look for a suitable starting place.

IMPORTANT NOTE!

- Do not store the glider in a bent state.
- The glider is not tear resistant.
- The glider is heat sensitive.
- If the glider becomes wet → remove battery and dry it.

F CDN B L CH

Trouve un emplacement adéquat avec un adulte.

Avertissement important :

- Ne pas ranger le planeur lorsque celui-ci est plié.
- Le planeur n'est pas résistant à la déchirure.
- Le planeur est sensible à la chaleur.
- Si le planeur est quand même mouillé → Retirez les piles et laissez sécher.

E MEX Busca con tus padres un lugar de despegue apropiado.

Importante:

- No guardar el planeador lanzable, si está torcido.
- El planeador lanzable no es resistente a la rotura.
- El planeador lanzable es sensible al calor.
- Si el planeador lanzable se moja → Extraiga las pilas y déjelo que se seque.

NL B Ga samen met een volwassene op zoek naar een geschikte startplaats.

Let op:

- De werpzwever niet gebogen bewaren.
- De werpzwever is niet scheurvast.
- De werpzwever is gevoelig voor hitte.
- Mocht de werpzwever toch nat worden → Batterij eruit halen en laten drogen.

I CH Cerca con un adulto un punto di partenza adeguato.

Istruzioni importanti:

- Non immagazzinare l'aliante in stato piegato.
- L'aliante non è resistente allo strappo.
- L'aliante è sensibile al calore.
- Se l'aliante si dovesse inumidire → Rimuovere le batterie e lasciare asciugare.

P Aconselha-se encontrar um ponto de partida adequado com a ajuda de um adulto.

Notas importantes:

- Não guardar o planador de lançamento manual dobrado.
- O planador não é resistente á ruptura.
- O planador é sensível ao calor.
- Se o planador ficar com a pilha molhada, retire e deixe secar.

DK Find et egnet startsted sammen med en voksen.
VIGTIGT!

- Chuckglideren må ikke opbevares i bøjet tilstand.
- Chuckglideren skal behandles med omhu.
- Chuckglideren er følsom over for stor varme.
- Hvis chuckglideren trods alt bliver våd → Tag batteriet ud og lad det blive tørt.

N Finn et egnet startsted sammen med en voksen.
VIKTIG!

- Kasteflyet må ikke oppbevares bøyd.
- Kasteflyet kan rives i stykker.
- Kasteflyet er varmeømfintlig.
- Blir kasteflyet fuktig → fjern batteriet og tørk det.

S FIN Leta med en vuxen efter en lämplig startplats.

Viktiga anmärkningar:

- Förvara inte glidflygaren i böjt tillstånd.
- Glidflygaren är inte draghållfast.
- Glidflygaren är känslig för värme.
- Om glidflygaren ändå blir fuktig → ta ut batteriet och låt den torka.

(FIN) Etsi aikuisen kanssa sopiva aloituspaikka.

Tärkeitä huomautuksia:

- Älä säilytä heittoliidokkia taivutettuna.
- Heittoliidokki ei kestä vetämistä.
- Heittoliidokki on arka kuumuudelle.
- Jos heittoliidokki kuitenkin sattuu kastumaan → Poista patterit ja anna kuivua.

(H) Keress egy felnőtt segítségével egy alkalmas starthelyet!

Fontos tudnivaló:

- A siklórepülő-modellt ne tárold meggörbített állapotban.
- A siklórepülő-modell eltérődhethet.
- A siklórepülő-modell hőérzékeny.
- Amennyiben nedvessé válna a siklórepülő-modell → Vedd ki az elemeket és hagyd kiszáradni a gépet!

(CZ) Najdi s dospělou osobou vhodné stanoviště.

Důležité upozornění:

- Při uložení dejte pozor, aby se házedlo nezkřivilo.
- Házedlo není odolné proti roztržení.
- Házedlo je citlivé na vysoké teploty.
- Pokud by se házedlo přesto namočilo → Vyjměte baterie a nechte uschnout.

(EST) Otsi koos täiskasvanuga sobiv stardipaik.

Tähtis juhised!

- Kui purilennukiga ei mängita, tuleb seda hoida nii, et miski ei vajutaks purilennuki osadele.
- Purilennuk ei ole rebenemiskindel.
- Purilennuk on kuumuse suhtes tundlik.
- Kui juhtub, et plaaner saab märjaks → patarei välja võtta ja lasta täielikult kuivada

(LV) Kopā ar pieaugušo atrodi piemērotu starta vietu.

SVARĪGI!

- Lidmašīnu–planieri nekad neuzglabājiēt pārliektu.
- Tas nav pietiekami stiprs pret pārraušanu, ja to stiepj.
- Jūtīgs pret karstumu.
- Ja lidmašīna-planieris samirkst, tad izņem akumulatoru un izžāvē.

(LT) Su suaugusiuoju susirask tinkamą paleidimo vietą.

Svarbus nurodymas:

- Sklandytuvo nelaikyti sulenkus.
- Sklandytuvą yra neatsparus plyšimams.
- Sklandytuvą jautriai reaguoja į karštį.
- Jei ranka paleidžiamas sklandytuvą vis dar drėgnas → išimk bateriją ir palik ją išdžiūti.

(SLO) S starši poiščite primerno mesto za letenje.

Pomembni napotki:

- Letala ne shranjujte upognjenega.
- Letalo ni odporno na trganje.
- Letalo je občutljivo na vročino.
- Če se letalo kljub temu zmoči → odstranite baterijo in ga posušite.

(SK) Najdi s dospelou osobou vhodnú plochu.

Dôležité upozornenie:

- Pri odložení dajte pozor, aby sa klzák nepokrivil.
- Klzák nie je odolný voči roztrhnutiu.
- Klzák je citlivý voči vplyvom vysokých teplôt.
- Pokiaľ by sa klzák napriek tomu namočil → Vytiahnite batérie a nechajte uschnúť.

(PL) Wraz z osobą dorosłą wyszukaj odpowiedniego miejsca do zabawy.

Ważne wskazówki:

- Szybawiec przechowywać w sposób nie powodujący deformacji
- Materiał szybowca nie jest odporny na rozzerwanie
- Materiał szybowca nie jest odporny na działanie wysokich temperatur
- Jeśli szybowiec zmoknie → wyjąć baterie i wysuszyć.

(GR) **(CY)** Διάλεξε με τη βοήθεια ενός ενήλικα την σωστή τοποθεσία για τις πτήσεις.

Σημαντικό:

- Μην αποθηκεύετε το Ανεμόπτερο λυγισμένο.
- Το Ανεμόπτερο μπορεί να σκιστεί.
- Το Ανεμόπτερο είναι ευαίσθητο στις υψηλές θερμοκρασίες.
- Σε περίπτωση που το ανεμόπτερο βραχεί, βγάλε την μπαταρία και άφησέ το να στεγνώσει.

(TR) **(CY)** Bir yetişkin gözetiminde uygun bir başlama noktasında kullanılmalıdır.

Önemli not:

- Planörü kıvrılmış bir şekilde saklamayın.
- Planör yırtılmaya karşı dayanıklı değildir.
- Planör ısıya karşı hassastır.
- Maket uçak hala ıslaksa → pili çıkarın ve kurutun.

(RO) Căutați împreună cu un adult un loc adecvat pentru lansare.

Indicații importante:

- Planorul lansabil nu se păstrează îndoit.
- Planorul lansabil nu este rezistent la rupere.
- Planorul lansabil este sensibil la căldură.
- Dacă planorul lansabil se va uda → Scoateți bateria și lăsați-o să se usuce.

(HR) Potraži sa odraslom osobom prikladno mjesto za start.

Važne upute:

- Letjelicu ne čuvati savijenu.
- Letjelica nije otporna na kidanje.
- Letjelica je osjetljiva na vrućinu.
- Ako se letjelica za bacanje ipak smoči → baterije izvaditi i pustiti da se osuše.

(BG) Потърсете с възрастен подходяща стартова позиция.

Важни забележки:

- Не съхранявайте планера в прегънато положение.
- Планерът не е устойчив на късане.
- Планерът не е устойчив на топлина.
- Ако планерът е все още мокър → извадете батерията и я оставете да изсъхне.

(CN) 要和一名成年人一道确定合适的起飞场地。

重要须知：

- 存放手掷滑翔机时不能使其弯折。
- 手掷滑翔机不抗拉。
- 手掷滑翔机不耐高温。
- 如果手掷滑翔机被打湿 → 请取出电池，并将其晾干。

A

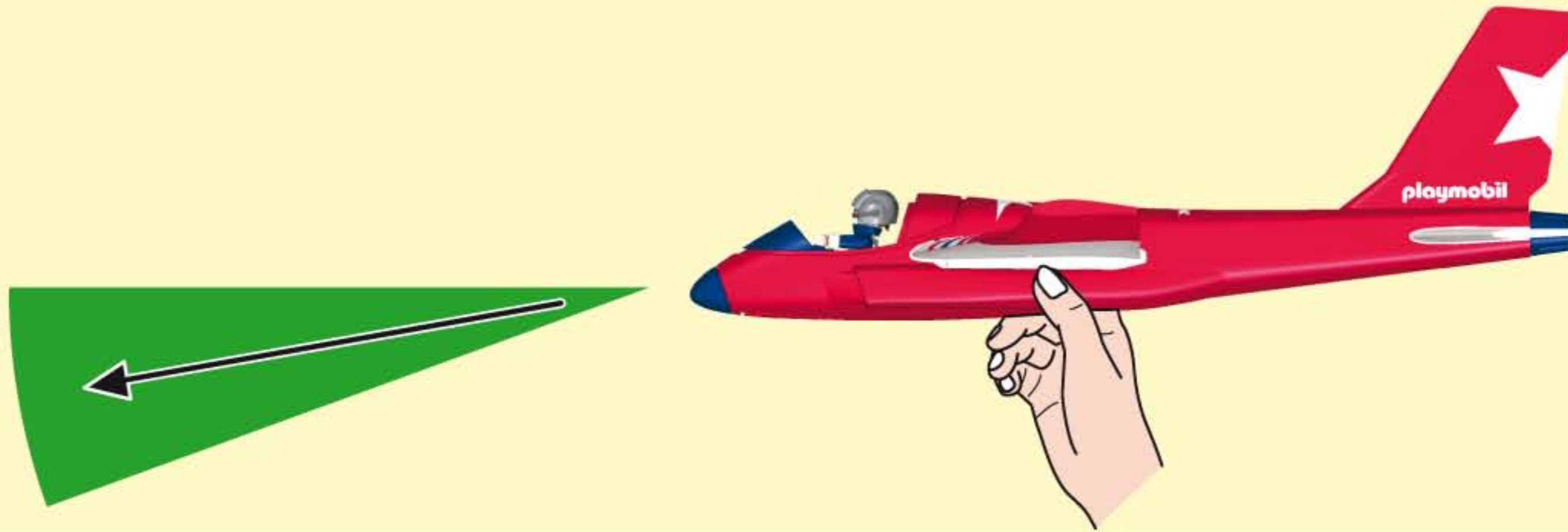

B

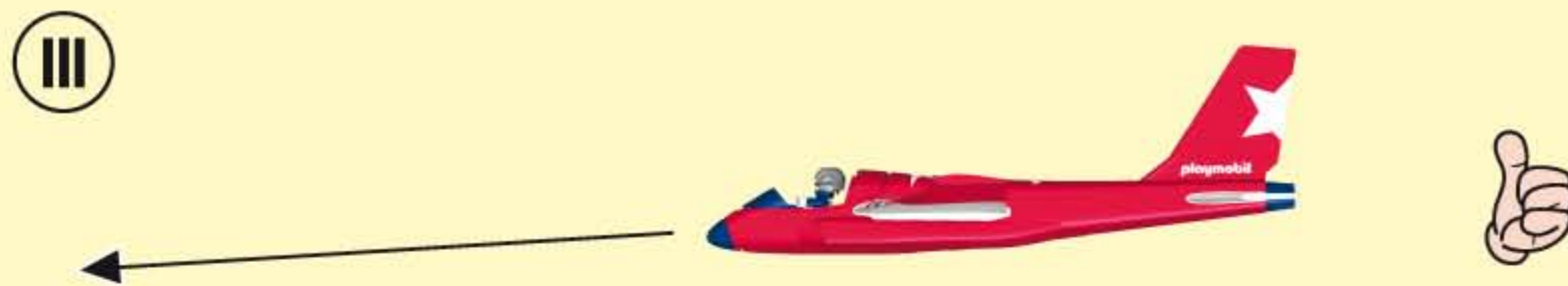

D A CH L B

ACHTUNG! Nicht auf Augen oder Gesicht zielen.

Hinweise zum Fliegen mit dem PLAYMOBIL-Wurfgleiter

- A** Der Start:
Den Wurfgleiter leicht schräg nach unten werfen.
- B** Einstellung der Fluglage:
I. Falls der Wurfgleiter nach dem Start nach oben fliegt, dann nach hinten abrutscht und steil zu Boden fliegt → dann muss das Leitwerk hinter dem Tragflügel leicht nach unten gebogen werden.
II. Falls der Wurfgleiter nach dem Start steil zu Boden fliegt → dann muss das Leitwerk hinter dem Tragflügel leicht nach oben gebogen werden.
III. So soll der Wurfgleiter fliegen.

USA GB CDN M IRL

WARNING! Do not aim at eyes or face.

Instructions to fly the hand-thrown PLAYMOBIL Glider

- A** Starting glider flight:
Throw the glider at a slightly downward sloping angle.
- B** Adjusting the flight trajectory:
I. If the glider flies upwards and then slips backwards and falls vertically onto the ground → then bend the tail assembly behind the wings slightly downwards.
II. If the glider flies steeply downwards towards the ground → then bend the tail assembly behind the wings slightly upwards.
III. This is how the hand-thrown glider should fly!

F CDN B L CH

ATTENTION! Ne pas viser les yeux ou le visage

Notes sur la manipulation du planeur PLAYMOBIL

- A** Lancement :
Lancer le planeur légèrement incliné vers le bas.
- B** Réglage de la position de vol :
I. Si le planeur monte après avoir été lancé, puis glisse en arrière et pique vers le sol → plier l'empennage derrière l'aileron porteur légèrement vers le bas.
II. Si le planeur pique vers le sol après avoir été lancé → plier l'empennage derrière l'aileron porteur légèrement vers le haut.
III. Voici comment doit voler le planeur.

E MEX

¡ ADVERTENCIA! No se ha de apuntar a los ojos ni a la cara.

Indicaciones para hacer volar el planeador lanzable de PLAYMOBIL

- A** El despegue:
Lanzar el planeador lanzable hacia abajo, inclinándolo ligeramente.
- B** Ajuste de la posición de vuelo:
I. Si el planeador lanzable vuela hacia arriba después del despegue, luego se desliza hacia atrás y vuela verticalmente hacia el suelo → entonces el timón de dirección, situado detrás del ala, se tiene que mover ligeramente hacia abajo ejerciendo un poco de presión.
II. Si el planeador lanzable después del despegue vuela verticalmente hacia el suelo → entonces el timón de dirección, situado detrás del ala, se tiene que mover ligeramente hacia arriba ejerciendo un poco de presión.
III. De este modo deberá volar el planeador lanzable.

NL B

WAARSCHUWING! Niet op ogen of gezicht richten.

Instructies voor het vliegen met de PLAYMOBIL-werpszwever

- A** De start:
De werpszwever lichtjes schuin naar beneden werpen.
- B** Instelling van de vliegpositie:
I. Indien de werpszwever na de start naar boven vliegt, daarna naar achteren afglijdt en steil naar de grond vliegt → dan moet het stuurwerk achter de draagvleugel lichtjes naar beneden gebogen worden.
II. Indien de werpszwever na de start steil naar de grond vliegt → dan moet het stuurwerk achter de draagvleugel lichtjes naar boven gebogen worden.
III. Zo moet de werpszwever vliegen

I CH

ATTENZIONE! Non mirare agli occhi o al viso.

Avvertenze per l'utilizzo dell'aliante PLAYMOBIL

- A** Fase di decollo:
Gettare l'aliante con la punta leggermente inclinata verso il basso.
- B** Regolazione dell'assetto di volo:
- I. Se dopo il decollo l'aliante vola in alto, ma scivola successivamente in basso per poi schiantarsi al suolo → piegare leggermente in basso il meccanismo di controllo situato dietro l'ala portante.
 - II. Se dopo il decollo l'aliante precipita direttamente al suolo → piegare leggermente in alto il meccanismo di controllo situato dietro l'ala portante.
 - III. In questo modo l'aliante potrà volare regolarmente.

P

AVISO! Não apontar para os olhos ou face.

Instruções de voo do planador de lançamento manual PLAYMOBIL

- A** O lançamento:
Lançar o planador de lançamento manual ligeiramente inclinado para baixo.
- B** Ajuste da atitude de voo:
- I. Se, após o lançamento, o planador voar para cima, depois para trás e a seguir a pique em direcção ao chão → é necessário dobrar ligeiramente para baixo a empenagem situada atrás do aerofólio.
 - II. Se, após o lançamento, o planador voar a pique em direcção ao chão → é necessário dobrar ligeiramente para cima a empenagem situada atrás do aerofólio.
 - III. O planador de lançamento manual deverá voar assim.

DK

ADVARSEL! Sigt ikke mod øjne eller ansigt.

Gode råd om flyvning med PLAYMOBIL- chuckglideren

- A** Start:
Kast chuckglideren en smule skråt nedad.
- B** Indstilling af flyvepositionen:
- I. Hvis chuckglideren efter start flyver opad og derefter glider ned med halen og flyver brat mod jorden → så skal halepartiet bag vingen bøjes en smule nedad.
 - II. Hvis chuckglideren efter start flyver brat mod jorden → så skal halepartiet bag ved vingen bøjes en smule op efter.
 - III. Sådan skal chuckglideren flyve.

N

ADVARSEL! Sikt ikke på ansikt eller øyne.

Merknader til lek med PLAYMOBIL- kasteflyet

- A** Start:
Kast flyet litt på skrå nedover.
- B** Innstilling av flyvestilling:
- I. Hvis kasteflyet flyr oppover etter start, faller bakover og deretter rett i gulvet, må du bøye halepartiet forsiktig nedover.
 - II. Hvis kasteflyet faller rett i gulvet etter start, må du bøye halepartiet forsiktig oppover.
 - III. Slik skal kasteflyet fly.

S FIN

VARNING! Sikta ej mot ögonen eller ansiktet.

Instruktioner för användning av PLAYMOBIL-glidflygaren

- A** Start:
Kasta iväg glidflygaren något snett nedåt.
- B** Ställa in flygläget:
- I. Om glidflygaren först flyger uppåt efter starten och sedan går ner bak och dyker brant ner på marken → då måste du böja ner stjärtpartiet något bakom vingen.
 - II. Om glidflygaren dyker brant ner på marken efter starten → då måste du böja upp stjärtpartiet något bakom vingen.
 - III. Så ska glidflygaren flyga.

FIN

VAROITUS! Älä tähtää päin silmiä tai kasvoja.

Ohjeita PLAYMOBIL-heittoliidokilla lentämiseen

- A** Aloitus:
Heitä heittoliidokki lievästi vinosti alaspäin.
- B** Lentoasennon säätäminen:
- I. Jos heittoliidokki lentää aloituksen jälkeen ylöspäin, liukuu sitten taaksepäin ja lentää jyrkästi maahan → siiven takana olevaa pyrstötasoa on taivutettava hieman alaspäin.
 - II. Jos heittoliidokki lentää aloituksen jälkeen jyrkästi maahan → siiven takana olevaa pyrstötasoa on taivutettava hieman ylöspäin.
 - III. Näin heittoliidokin tulisi lentää.

H

FIGYELEM! Óvd a szemeidet és az arcod!

Tájékoztató a PLAYMOBIL siklórepülő-modell használatához

- A** Az indítás:
A siklórepülő-modellt kissé lefelé irányítva dobd el.
- B** A repülési helyzet beállítása:
- I. Ha a siklórepülő-modell az indítása után felfelé kezd el repülni, majd hátracsúszik és meredeken a talajba csapódik, → akkor a szárnyak mögötti vezérsíkot kissé lefelé kell hajlítani.
 - II. Ha a siklórepülő-modell az indítása után meredeken a talajba csapódik, → akkor a szárnyak mögötti vezérsíkot kissé felfelé kell hajlítani.
 - III. Így repül szabályosan a siklórepülő-modell

CZ

VAROVÁNÍ! Nemiňte na ocči nebo na obličej!

Upozornění k létání s kluzákem PLAYMOBIL

- A** Start:
Hodte kluzák mírně šikmo směrem dolů.
- B** Nastavení polohy letu:
- I. Pokud kluzák po startu letí vzhůru, potom sklouzne dozadu a letí příkře k zemi → musí se řídicí plocha za nosným křídlem ohnout mírně směrem dolů.
 - II. Pokud kluzák po startu letí příkře k zemi → musí se řídicí plocha za nosným křídlem ohnout mírně směrem nahoru
 - III. Kluzák by měl letět takto (viz obr.)

EST

HOIATUS! Ära sihi silmadesse ega näkku.

Nõuandeid PLAYMOBILi purilennukiga lendamiseks

- A** Start
Purilennuki viskamisel hoia seda kergelt allapoole kaldu.
- B** Lennuasendi seadistamine
- I. Kui purilennuk tõuseb pärast starti üles, vajub taha ja kukub otse alla, → tuleb saba tiiva taga veidi allapoole painutada.
 - II. Kui purilennuk kukub pärast starti otse alla, → tuleb saba tiiva taga veidi ülespoole painutada.
 - III. Purilennuk peab lendama nii.

LV

BRĪDINĀJUMS! Nevērst pret acīm vai seju.

Norādījumi lidošanai ar PLAYMOBIL planieri

- A** Starts:
Lidmašīnu–planieri startē, metot nedaudz virzītu slīpi uz leju.
- B** Lidošanas stāvokļa iestatīšana:
- I. Ja lidmašīna–planieris pēc palaišanas lido uz augšu, bet pēc tam sāk slīdēt atmuguriski un lido stāvi uz leju → tad tā korpusu starp spārnu un planiera astes daļu vajag viegli paliekt uz leju.
 - II. Ja lidmašīna–planieris pēc palaišanas stāvi lido uz leju → tad tā korpusu starp spārnu un planiera astes daļu vajag viegli paliekt uz augšu.
 - III. Pareizs planiera lidošanas stāvoklis.

LT

DĒMESIO! Netaikyti į akis arba veidą.

Skraidymo su PLAYMOBIL sklandytuvu nuorodos

- A** Startas:
Sklandytuvą, šiek tiek nukreipus įstrižai, mesti į apačią.
- B** Skrydžio padėties nustatymas:
- I. Jei sklandytuvą po starto skrenda į viršų, po to nuslysta atgal ir stačiai skrenda link žemės → tada sklandytuvo uodegą už sparno reikia lengvai palenkti į apačią.
 - II. Jei sklandytuvą po starto stačiai skrenda link žemės → tada sklandytuvo uodegą už sparno reikia lengvai palenkti į viršų.
 - III. Taip turi kristi sklandytuvą.

SLO

OPOZORILO! Ne merite v oči ali obraz.

Navodila za letenje za ročno jadralno letalo PLAYMOBIL

- A** Začetek:
Letalo vrzite rahlo poševno, usmerjeno navzdol.
- B** Nastavitev letala za pravilno letenje:
- I. Če letalo po začetku letenja leti navzgor, nato pa ga zanese nazaj in poleti strmo proti tlom → je treba rep za nosilnim krilom rahlo upogniti navzdol.
 - II. Če letalo po začetku letenja leti strmo proti tlom → je treba rep za nosilnim krilom rahlo upogniti navzgor.
 - III. Tako mora leteti letalo.

(SK)

UPOZORNENIE! Nemieriť do očí alebo do tváre.

Upozornenie na lietanie s klzákom PLAYMOBIL

- A** Štart:
Klzák hodte mierne šikmo smerom nadol.
- B** Nastavenie polohy letu:
- Ak klzák letí po štarte nahor, potom skĺzne dozadu a letí strmo k zemi → riadiacu plochu je potrebné za nosným krídlom zohnúť mierne nadol.
 - Ak klzák letí po štarte strmo k zemi → riadiacu plochu je potrebné za nosným krídlom zohnúť mierne nahor.
 - Klzák by mal letieť takto (viď obr.)

(PL)

UWAGA! Nie celować w oczy i twarz.

Wskazówki do zabawy szybowcem firmy PLAYMOBIL

- A** Start:
Szybowiec wprawić w lot rzucając go pod lekkim kątem w dół.
- B** Nastawienie poprawności lotu:
- W przypadku, gdy po starcie szybowiec leci w górę po czym stromo spada ku ziemi → należy tylną część kadłuba (za skrzydłem) lekko wygiąć w dół.
 - W przypadku, gdy po starcie szybowiec leci stromo ku ziemi → należy tylną część kadłuba (za skrzydłem) lekko wygiąć w górę.
 - Tak wygląda prawidłowy tor lotu szybowca.

(TR) (CY)

UYARI! Göze veya yüze doğru tutmayınız.

PLAYMOBIL Planör uçurma bilgileri

- A** Start:
Planörü hafifçe aşağıya eğik konumda fırlatın.
- B** Uçuş pozisyonunu ayarlama:
- Eğer planör fırlatıldıktan sonra önce yukarıya doğru sonra aşağıya doğru kayıyor ve dik olarak yere düşüyorsa → Bu durumda taşıyıcı kanat arkasındaki kuyruk dümeni hafifçe aşağıya doğru bükülmelidir.
 - Eğer planör fırlatıldıktan sonra dik olarak yere düşüyorsa → Bu durumda taşıyıcı kanat arkasındaki kuyruk dümeni hafifçe yukarıya doğru bükülmelidir.
 - Planör bu şekilde uçmalıdır.

(GR) (CY)

ΠΡΟΣΟΧΗ! Μη σκοπεύετε τα μάτια ή το πρόσωπο.

Συμβουλές για πτήσεις με το Ανεμόπτερο PLAYMOBIL

- A** Εκκίνηση:
Εκτοξεύστε το Ανεμόπτερο με θέση ελαφρώς πλάγια προς τα κάτω.
- B** Καθορισμός πορείας πτήσης:
- Αν το Ανεμόπτερο μετά την εκτόξευση πετάει προς τα πάνω και μετά πέφτει προς τα πίσω καθέτως → ρυθμίστε το τιμόνι, το οποίο βρίσκεται πίσω από το οπίσθιο κάθετο πτερύγιο, ώστε να γέρνει ελαφρώς προς τα κάτω.
 - Σε περίπτωση που το Ανεμόπτερο μετά την εκτόξευση πέφτει με τη μύτη προς τα κάτω → αλλάξτε τη θέση του οπίσθιου κάθετου πτερυγίου προς τα πάνω.
 - Έτσι πρέπει να πετάει το Ανεμόπτερο.

(RO)

AVERTIZARE! Nu se țintește în ochi sau în față.

Indicații de zbor pentru planorul lansabil PLAYMOBIL

- A** Lansarea:
Planorul lansabil se aruncă puțin oblic în jos.
- B** Reglarea poziției de zbor:
- În cazul în care planorul lansabil zboară după lansare în sus, apoi alunecă în spate și cade brusc la pământ → trebuie îndoit ușor în jos ampenajul din spatele aripilor portante.
 - În cazul în care planorul lansabil cade după lansare brusc la pământ → trebuie îndoit ușor în sus ampenajul din spatele aripilor portante.
 - Așa ar trebui să zboare planorul lansabil.

(HR)

PAŽNJA! Ne ciljati na oči ili na lice.

Upute o letu PLAYMOBIL-Letjelice za bacanje

- A** Start:
Letjelicu za bacanje baciti lako ukošenu nadolje.
- B** Podešavanje položaja leta:
- Ako letjelica za bacanje nakon starta leti nagore, zatim proklizne prema straga i leti strmo prema podu → tada se upravljački mehanizam iza nosivog krila mora saviti nadolje.
 - Ako letjelica za bacanje nakon starta leti strmo prema podu → tada se upravljački mehanizam iza nosivog krila mora lako saviti nagore.
 - Tako bi letjelica za bacanje trebala letjeti.

BG

ПРЕДУПРЕЖДЕНИЕ! Не насочвайте към очите и лицето.

Указания за летене с модела на хвърлящ се самолет на PLAYMOBIL

- A** Стартиране:
Хвърлете модела на самолет под ъгъл косо надолу.
- B** Настройка на положението на полета:
- I. Ако след стартиране хвърлящият се модел на самолет излети нагоре, след това се наклони надолу и падне вертикално към земята → тогава стабилизатора зад носещото крило трябва да се извие леко надолу.
 - II. Ако след стартиране хвърлящият се модел на самолет излети вертикално към земята → тогава стабилизатора зад носещото крило трябва да се извие леко нагоре.
 - III. Така моделът на самолета трябва да полети

CN

警告! 请勿瞄准眼睛或脸。

PLAYMOBIL 手掷滑翔机的飞行说明

- A** 起飞：
稍稍斜向下方掷出手掷滑翔机。
- B** 飞行状态的调节：
- I. 如手掷滑翔机起飞后先向上飞，然后向后滑并直落地面 → 则须稍向下弯曲机翼后的尾翼。
 - II. 如果手掷滑翔机起飞后直落地面 → 则须稍向上弯曲机翼后的尾翼。
 - III. 手掷滑翔机应该这样飞才对



(D) (A) (CH) (L) (B) Denken Sie an den Schutz der Umwelt !

- Ihr Gerät enthält wertvolle Rohstoffe, die wieder verwertet werden können.
- Geben Sie Ihr Gerät deshalb bitte bei einer Sammelstelle Ihrer Stadt oder Gemeinde ab.

(GB) (M) (IRL) Environment protection first !

- Your appliance contains valuable materials which can be recovered or recycled.
- Leave it at a local civic waste collection point.

(F) (L) (CH) Participons à la protection de l'environnement !

- Votre appareil contient de nombreux matériaux valorisables ou recyclables.
- Confiez celui-ci dans un point de collecte pour que son traitement soit effectué.

(E) ¡¡ Participe en la conservación del medio ambiente !!

- Su electrodoméstico contiene materiales recuperables y/o reciclables.
- Entréguelo al final de su vida útil, en un Centro de Recogida Específico o en uno de nuestros Servicios Oficiales Post Venta donde será tratado de forma adecuada.

(NL) (B) Samen het milieu beschermen !

- Uw product bevat meerdere recycleerbare materialen
- Breng deze naar een afval-inzamelpunt.

(B) Participons à la protection de l'environnement !

- Votre appareil contient de nombreux matériaux valorisables ou recyclables.
- Confiez celui-ci dans un point de collecte ou à défaut dans un centre service agréé pour que son traitement soit effectué.

(I) (CH) Partecipiamo alla protezione dell'ambiente !

- Il vostro apparecchio é composto da diversi materiali che possono essere riciclati.
- Lasciatelo in un punto di raccolta o presso un Centro Assistenza Autorizzato.

(P) Protecção do ambiente em primeiro lugar!

- O seu produto contém materiais que podem ser recuperados ou reciclados.
- Entregue-o num ponto de recolha para possibilitar o seu tratamento.

(DK) Vi skal alle være med til at beskytte miljøet!

- Apparatet indeholder mange materialer, der kan genvindes eller genbruges.
- Bring det til et specialiseret indsamlingssted for genbrug eller et autoriseret serviceværksted, når det ikke skal bruges mere.

(S) (FIN) Var rädd om miljön!

- Din apparat innehåller olika material som kan återanvändas eller återvinnas.
- Lämna den på en återvinningsstation eller på en auktoriserad serviceverkstad för omhändertagande och behandling.

(FIN) Huolehtikaamme ympäristöstä!

- Laitteesi on varustettu monilla arvokkailla ja kierrätettävillä materiaaleilla.
- Toimita laitteesi keräyspisteeseen tai sellaisen puuttuessa vaikka valtuutettuun huoltokekkukseen, jotta laitteen osat varmasti kierrätetään.

(H) Első a környezetvédelem!

- Az Ön terméke értékes újrahasznosítható anyagokat tartalmaz.
- Kérjük készülékét ne dobja ki, hanem adja le az erre a célra kijelölt gyűjtőhelyen.

(CZ) Podílejme se na ochraně životního prostředí!

- Váš přístroj obsahuje četné zhodnotitelné nebo recyklovatelné materiály.
- Svěřte jej sběrnému místu nebo, neexistuje-li, smluvnímu servisnímu středisku, kde s ním bude naloženo odpovídajícím způsobem.

(SLO) Sodelujmo pri varovanju okolja!

- Vaš aparat vsebuje številne dele, ki imajo svojo vrednost ali jih je še mogoče uporabiti.
- Oddajte ga na mestu za zbiranje odpadkov ali pa na pooblaščenem servisu, da bo šel v predelavo.

(SK) Podielajme sa na ochrane životného prostredia!

- Váš prístroj obsahuje četné zhodnotiteľné alebo recyklovateľné materiály.
- Zverte ho sbornému miestu alebo, ak neexistuje, zmluvnému servisnému stredisku, kde s ním bude naložené zodpovedajúcim spôsobom.

(PL) Bierzmy czynny udział w ochronie środowiska!

- Twoje urządzenie jest zbudowane z materiałów, które mogą być poddane ponownemu przetworzeniu lub recyklingowi.
- W tym celu należy je dostarczyć do wyznaczonego punktu zbiórki.

(GR) (CY) Ας συμβάλλουμε κι εμείς στην προστασία του περιβάλλοντος!

- Η συσκευή σας περιέχει πολλά αξιοποιήσιμα ή ανακυκλώσιμα υλικά.
- Παραδώστε την παλιά συσκευή σας σε κέντρο διαλογής ή σε ένα εξουσιοδοτημένο κατάστημα σέρβις.

(RO) Țineți cont de protecția mediului !

- Aparatul dvs. conține materii prime valoroase care pot fi revalorificate.
- Din acest motiv vă rugăm să predați aparatul dvs. la un centru de colectare din orașul sau comuna dvs.

(BG) Мислете за околната среда !

- Вашият уред съдържа ценни суровини, които могат да бъдат рециклирани.
- Затова върнете своя електроуред на специално място за събиране на такива отпадъци във Вашия град или община.

(USA)

This device complies with Part 15 of the FCC Rules. Operation is subject to the following two conditions:

- (1) This device may not cause harmful interference, and
- (2) this device must accept any interference received, including interference that may cause undesired operation.

(CDN) CAN ICES-3 (B)/NMB-3(B)

Cet équipement est conforme à la Section 15 des règlements de la FCC. Son fonctionnement est soumis aux deux conditions suivantes:

- (1) Cet équipement ne peut causer d'interférence nuisible, et
- (2) cet équipement doit pouvoir fonctionner même s'il capte de l'interférence, incluant celle pouvant provoquer un fonctionnement indésirable.

Serviceadressen finden Sie in allen Playmobil-Prospekten

Addresses of Customer Service Departments are shown in all Playmobil catalogues

L'adresse du service consommateurs est indiquée dans tous les catalogues Playmobil

Troverete gli indirizzi dei centri di assistenza in tutti i cataloghi Playmobil

In alle PLAYMOBIL catalogi vindt u het adres van onze klantendienst.

Las Direcciones de los Departamentos de Servicio al Consumidor se encuentran en todos los catálogos Playmobil

Η διεύθυνση του Γραφείου Εξυπηρέτησης Καταναλωτών PLAYMOBIL βρίσκεται σε όλους τους καταλόγους PLAYMOBIL.

pronounce: plāy-mō-bēēl



© 2013 geobra Brandstätter GmbH & Co.KG

Brandstätterstr. 2-10
90513 Zirndorf, Germany.
No. 30 82 2903 11.14

www.playmobil.com